



MAGAZIN

Inhaltsverzeichnis:



Gesamtübersicht JET Drechselbänke

Seite: 1



Vergleich der alten und neuen JET Drechselbänke

Seite: 2 - 5



JWL-1015 / VS Kleindrechselbank und Zubehör

Seite: 6 - 10



Holzwerken

Link: ► www.holzwerken.net

Seite: 11



JWL-1221VS selbst ist der Mann

Seite: 12



JWL-1221VS Drechselbank und Zubehör

Seite: 13 - 17



JWL-1440VS selbst ist der Mann

Seite: 18



JWL-1440VS Drechselbank und Zubehör

Seite: 19 - 23

JET Profi-Line

JET Profi-Line

Link: ► www.jettools.com

Seite: ab 24



JWL-1640EVS Drechselbank und Zubehör

Seite: 25 - 29



JWL-1840EVS Drechselbank und Zubehör

Seite: 30 - 35



Technischer Support Deutschland

Link: ► www.toolparts-service.biz

Seite: 36



Holzwerken

Link: ► www.holzwerken.net

Seite: 37



JWL-2442 Drechselbank und Zubehör

Seite: 38 - 44

Professionelle Holzbearbeitung

Seit mehr als 50 Jahren steht die Marke JET für professionelle, robuste und zuverlässige Holzbearbeitungsmaschinen. Nicht zuletzt deshalb ist JET in den USA seit 25 Jahren Marktführer.

Weshalb Sie sich für JET entscheiden sollten:

- ▶ Zuverlässigkeit – Qualitative Produkte, auf die Sie zählen können
- ▶ Qualität – Gründliche Auswahl von Materialien, ausgiebige Testphasen und präzise Ausarbeitung
- ▶ Breites Programm – Holzbearbeitungsmaschinen für nahezu jede Anwendung
- ▶ Faires Preis-Leistungsverhältnis – Qualität muss nicht teuer sein
- ▶ Professioneller Service – Vor und nach dem Kauf, unser geschultes Personal ist für Sie da

Über uns

Sehr geehrter Kunde,

die JPW INDUSTRIES Gruppe ist ein weltweit führendes Unternehmen im Bereich der Holz- und Metallbearbeitungsmaschinen. Die für uns hergestellten Werkzeuge zeichnen sich durch höchste Robustheit und Präzision aus, und Sie sind es, der von diesen herausragenden Leistungsmerkmalen profitiert – genau so wie vom günstigen Preis der Werkzeuge.

Dank seines weltweiten von Vertriebsorganisationen und Partnerunternehmen gebildeten Netzes ist mit JPW für jeden einzelnen Markt direkte Nähe zu den Kunden garantiert.

Hohe Verfügbarkeit und professionelles, hervorragend geschultes Personal gewährleisten den bestmöglichen Service – vor, während und nach dem Kauf.



	JWL-1015-M	JWL-1015VS-M	JWL-1221VS-M	JWL-1440VS-M	JWL-1640EVS-M	JWL-1840EVS-M	JWL-2035-M	JWL-2442-M
Leistung (P1, V / kW)	230 / 0.5	230 / 0.6	230 / 0.95	230 / 1.3	230 / 1.8	230 / 2.4	230 / 2.6	230 / 2.2
Drehdurchmesser über Bett (mm)	254	254	318	370	418	470	508	610
Drehdurchmesser ü. Handstahlauflage	186	186	240	280	325	360	406	470
Spitzenweite (mm)	368	368	500	1'016	940 (990 mit kurz. Mitlaufk.)	970 (1'025 mit kurz. Mitlaufk.)	810 (875 mit kurz. Mitlaufk.)	1'065
Spindeldrehzahlen (U / min)	400/ 700/ 1'000/ 1'500/ 2'200 / 3'300	variabel, 200 – 1'050(L) / 300 – 1'750 (M) / 600 – 3'600 (H)	variabel 60 – 900 (L) / 110 – 1'800 (M) / 220 – 3'600 (H)	variabel 280 – 2'500	variabel, 40 – 1'200 (L) & 100 – 3'200 (H)	variabel, 40 – 1'200 (L) & 100 – 3'200 (H)	variabel, 40 – 1'200 (L) & 100 – 3'200 (H)	I: 0– 900 II: 0–1.965 III: 0–3.500
Spindelnase	M33 x 3.5	M33 x 3.5	M33 x 3.5	M33 x 3.5	M33 x 3.5	M33 x 3.5	M33 x 3.5 DIN 800	M33 x 3.5
Spindel-Teileinrichtung	24 x 15°	24 x 15°	24 x 15°	36 x 10°	36 x 10°	36 x 10°	14x, 36x, 48x°	24 x 15°
Spindelkonus	MK-2	MK-2	MK-2	MK-2	MK-2	MK-2	MK-2	MK-2
Reitstockkonus	MK-2	MK-2	MK-2	MK-2	MK-2	MK-2	MK-2	MK-2
Reitstock Durchgangsbohrung (mm)	9	9	9	9	9	9	9,5	9,5
Reitstock Pinolenhub (mm)	50	50	57	108	108	108	115	115
Handstahlauflage (mm / ø)	150 / 15.9	150 / 15.9	150 + 250 / 15.9	300 / 25.4	350 / 25.4	350 / 25.4	355 / 25.4	355 / 25.4
Abmessungen (L x B x H, mm)	775 x 300 x 445	775 x 300 x 445	900 x 360 x 530	1'850 x 535 x 1'250	1'854 x 508 x 1'334	1'854 x 508 x 1'334	1'974 x 690 x 1'470	1.730 x 690 x 800
Gewicht (kg)	35	35	55	165	170	190	290	430
Geliefert mit:	150 mm Handstahlauflage Mitlaufkörmerspitze MK-2 75 mm Aufspannscheibe Stirritnehmer MK-2 8 mm Ausreibstange	150 mm Handstahlauflage Mitlaufkörmerspitze MK-2 75 mm Aufspannscheibe Stirritnehmer MK-2 8 mm Ausreibstange	150 mm und 250 mm Handstahlauflage Ausleger für Handstahlauf. Mitlaufkörmerspitze MK-2 75 mm Aufspannscheibe Stirritnehmer MK-2 8 mm Ausreibstange	300 mm Handstahlauflage Ausleger f. Handstahlauf. Mitlaufkörmerspitze MK-2 75 mm Aufspannscheibe Stirritnehmer MK-2 Ausreibstange	350 mm Handstahlauflage Ausleger f. Handstahlauf. Mitlaufkörmerspitze MK-2 75 mm Aufspannscheibe Stirritnehmer MK-2 Ausreibstange	350 mm Handstahlauflage Ausleger f. Handstahlauf. Mitlaufkörmerspitze MK-2 75 mm Aufspannscheibe Stirritnehmer MK-2 Ausreibstange	350 mm Handstahlauflage Mitlaufkörmerspitze MK-2 75 mm Aufspannscheibe Stirritnehmer MK-2 Ausreibstange	355 mm Handstahlauflage Mitlaufkörmerspitze MK-2 75 mm Aufspannscheibe Stirritnehmer MK-2 Ausreibstange Vakuum-Spanneinrichtung









Vergleich der alten und neuen Drechselbänke:	JWL-1442	JWL-1440VS-M	JWL-1642	JWL-1640EVS-M	JWL-1840EVS-M	3520B	JWL-2035-M	4224B	JWL-2442-M
Drehzahlregelung "stufenlos"		X	X	X	X	X	X	X	X
Spindelstock verschiebbar	X	X	X	X	X	X	X	X	X
Spindelstock schwenkbar	X	X		X	X				
Reitstock mit Trapezgewindespindel		X		X	X	X	X	X	X
Reitstockpinole mit Passfeder verdrehgesichert		X		X	X			X	X
Hochleistungsrollkörner				X	X	X	X	X	X
Bettverlängerung tiefergestellt montierbar		X		X	X	X	X	X	X
Spindelfixierung "two hands free"				X	X	X	X	X	X
Gummierte Matte am Spindelstock				X	X	X	X	X	X
Füße zweigeteilt für 100mm erweiterte Höhenanpassung					X				
Frei positionierbare Stopptaste mit Magnet					X	X	X	X	X
effiziente Handstahlaufgabenklemmung (Doppelkeil)		X		X	X				
massiver Ausleger für Handstahlaufgaben	X	X		X	X				
Aufspanneinrichtung für Musterwerkstück					(X)	X	X	X	X
Werkzeugablage am Maschinenbett				X	X	X	X	X	X
Korb-Drechselwerkzeugablage			X						
Korb-Futterschutz			X		(X)	X	X	X	X
Vakuum Spannfutter mit Pressluft/Vakuumgenerator								X	X
Spindel-Teileinrichtung mit 3 Lochkreisen								X	X



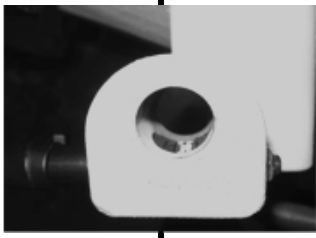

Vergleich der alten und neuen Drechselbänke:	JWL-1442	JWL-1440VS-M	JWL-1642	JWL-1640EVS-M	JWL-1840EVS-M	3520B	JWL-2035-M	4224B	JWL-2442-M
Drehzahlregelung "stufenlos" zur Wahl der idealen Drehzahl zur Vermeidung von Resonanzen									
Spindelstock verschiebbar für bequemes Arbeiten am Bettende									
Spindelstock schwenkbar für ergonomisches Arbeiten									
Reitstock mit Trapezgewindespindel hoch belastbar, unempfindlich, effizient									
Reitstockpinole mit Passfeder verdrehgesichert hoch belastbar, z.B. für grosse Forstnerbohrer									
Hochleistungsrollkörner standard mehrfach gelagert, für schwere Werkstücke geeignet									
optionale Bettverlängerung tiefergestellt montierbar zum Dreheln extra-grosser Werkstücke (z.B. Schalen)									
Spindelfixierung "two hands free" beide Hände frei für den Spannmittel bzw Werkstückwechsel									



Vergleich der alten und neuen Drechselbänke:	JWL-1442	JWL-1440VS-M	JWL-1642	JWL-1640EVS-M	JWL-1840EVS-M	3520B	JWL-2035-M	4224B	JWL-2442-M
Gummierte Matte am Spindelstock zur sicheren Ablage, von z.B. Schiebelehre									
Füße zweigeteilt für 100mm erweiterte Höhenanpassung Anpassung and Körpergrößen									
Frei positionierbare Stopptaste mit Magnet Stopp immer leicht erreichbar									
effiziente Handstahlauflagenklemmung (Doppelkeil) markierungsloses, sicheres Klemmen ohne Kraftanstrengung,									
massiver Ausleger für Handstahlauflage schnell einsetzbar, für einen erweiterten Arbeitsbereich									
Aufspanneinrichtung für Musterwerkstück Musterwerkstück zum Kopieren in unmittelbarer Nähe									
Werkzeugablage am Maschinenbett kein loses herumliegen, aufgeräumt									
Korb-Drechselwerkzeugablage zur Werkzeugablage in Maschinennähe									



Vergleich der alten und neuen Drechselbänke:	JWL-1442	JWL-1440VS-M	JWL-1642	JWL-1640EVS-M	JWL-1840EVS-M	3520B	JWL-2035-M	4224B	JWL-2442-M
Korb-Futterschutz zur Werkstückbesicherung									
Spindel-Teileinrichtung mit 3 Lochkreisen für mehr Teilmöglichkeiten									





TYP	JWL-1015-M	JWL-1015VS-M	FEATURES:
Leistung (P1, V / kW)	230 / 0.5	230 / 0.6	<ul style="list-style-type: none"> ▶ Schweres breites Graugussmaschinenbett für verbesserte Laufruhe und Stabilität bei ungewichtigen Werkstücken ▶ Sechs Spindeldrehzahlen: 400, 700, 1'000, 1'500, 2'200 und 3'300 U/min (JWL-1015-M) ▶ Stufenlose Drehzahlregelung in 3 Riemenstufen von 200 bis 3600 U/min (JWL-1015VS-M) ▶ Die Smart Control Regelelektronik sorgt für maximales Drehmoment, vorteilhaft beim Drechseln großer Werkstücke (JWL-1015VS-M) ▶ Bequemer Riemen Zugang von vorne, Komfort Riemen Spannsystem ▶ Poly-V Riementrieb, geräuscharm und für Dauerbetrieb geeignet ▶ Integrierte Spindel-Teileinrichtung 24 x15° ▶ Reitstockpinole mit 9 mm-Bohrung ermöglicht das Durchbohren des Materials ▶ Schnellspannhebel für einfache und präzise Positionierung von Handstahlaufgabe und Reitstock
Drehdurchmesser über Bett (mm)	254	254	
Drehdurchmesser ü. Handstahlaufgabe	186	186	
Spitzenweite (mm)	368	368	
Spindeldrehzahlen (U / min)	400/ 700/ 1'000/ 1'500/ 2'200 / 3'300	variabel, 200 – 1'050(L)/ 300 – 1'750 (M) / 600 – 3'600 (H)	
Spindel-nase	M33 x 3.5	M33 x 3.5	
Spindel-Teileinrichtung	24 x 15°	24 x 15°	
Spindelkonus	MK-2	MK-2	
Reitstockkonus	MK-2	MK-2	
Reitstock Durchgangsbohrung (mm)	9	9	
Reitstock Pinolenhub (mm)	50	50	
Handstahlaufgabe (mm / ø)	150 / 15.9	150 / 15.9	
Abmessungen (L x B x H, mm)	775 x 300 x 445	775 x 300 x 445	
Gewicht (kg)	35	35	
Geliefert mit:	150 mm Handstahlaufgabe Mitlaufkörnerspitze MK-2 75 mm Aufspannscheibe Stirnmitnehmer MK-2 8 mm Austreibstange	150 mm Handstahlaufgabe Mitlaufkörnerspitze MK-2 75 mm Aufspannscheibe Stirnmitnehmer MK-2 8 mm Austreibstange	



Weitere technische Daten und Zubehör finden Sie in der Bedienungsanleitung.



JET 530 mm Bettverlängerung



Artikelnummer: 719101

► passend zu JET JWL-1015 & JET JWL-1015VS

► zur Verlängerung des Maschinenbettes für längere Drechselprojekte aus langlebigem und robustem Grauguss.

Technische Daten:

► Abmessungen: (HxLxB)	215 x 530 x 190 mm
► Material:	aus hochwertigem schwingungsdämpfendem Grauguss (GG-20)
► Artikelgewicht:	11 kg
► Versandgewicht:	13 kg (Lieferung ohne Reitstock)



JET Maschinenuntersatz für JET JWL-1015 und JET JWL-1015VS Drechselbank

Artikelnummer: 719102

► passend zu JET JWL-1015 & JET JWL-1015VS

► Der robuste Maschinenuntersatz mit 840 mm Höhe macht aus Ihrer TischdrehSELbank eine freistehende Drechselmaschine mit optimaler Arbeitshöhe.

Technische Daten:

► Abmessungen: (HxLxB)	840 x 575 x 690 mm
► Material:	Grauguss / Stahl
► Artikelgewicht:	26 kg
► Versandgewicht:	28 kg (Lieferung ohne Maschine)



JET Maschinenuntersatz

Artikelnummer: 719103

► passend zu JET JWL-1015 & JET JWL-1015VS

► Robuster JET Maschinenuntersatz zur optionalen JET Maschinenbettverlängerung (719101) passend für JET JWL-1015 und JET JWL-1015VS Drechselbank.

Technische Daten:

► Abmessungen: (HxLxB)	840 x 530 x 190 mm
► Material:	Grauguss / Stahl
► Artikelgewicht:	8,5 kg
► Versandgewicht:	10,5 kg (Lieferung ohne Reitstock)



JET Mini-Drechselfutter 1" x 8TPI Ø 65 mm

- inkl.: 4-Backen Futter
- inkl.: Futterschlüssel
- inkl.: Innensechskantschlüssel (zur Backenmontage)
- inkl.: Satz Standardbacken
- inkl.: Schraubeinsatz
- inkl.: Stufenbacken
- inkl.: Glockenbacken
- inkl.: Verlängerte Stiftbacken

Artikelnummer: 10000610

► passend zu JET JWL-1015 & JET JWL-1015VS

JET Mini-Drechselfutter 1" x 8TPI Ø 65 mm, mit 4-Satz Backen, Schraubeinsatz und M33 x 3,5 Adapter

► passend für alle Drechselmaschinen ohne Linkslauf.

Technische Daten:

► Abmessungen: (HxLxB)	75 x 330 x 185 mm	
► Material:	Futterkörper: Stahl	Maximaldrehzahl: 4000 U / min
► Artikelgewicht:	2,47 kg	
► Versandgewicht:	2,6 kg	



JET Adapter M33 x 3,5 mm auf 1" x 8 TPI

JET Adapter zur Verwendung verschiedener Aufspannmittel



Artikelnummer: 709960

► passend zu JET JWL-1015 & JET JWL-1015VS

Technische Daten:

► Abmessungen: (HxLxB)	Versandabmessungen: 115 x 105 x 60 mm / im Karton
► Artikelgewicht:	0,550 kg
► Versandgewicht:	0,6 kg



JET Adapter 1" x 8 TPI auf M33 x 3,5 mm

JET Adapter zur Verwendung verschiedener Aufspannmittel

Artikelnummer: 10000450

► passend zu JET JWL-1015 & JET JWL-1015VS

Technische Daten:

► Abmessungen: (HxLxB)	x
► Artikelgewicht:	x
► Versandgewicht:	x



Artikelnummer: 708330

► passend zu JET JWL-1015 & JET JWL-1015VS
JET Vierzackmitnehmer MK2

Technische Daten:

► Abmessungen: (HxLxB)	80 x 30 x 30 mm
► Material:	Stahl
► Artikelgewicht:	0,16 kg
► Versandgewicht:	0,40 kg



JET Mitlaufkörner MK2

Artikelnummer: 708331

► passend zu JET JWL-1015 & JET JWL-1015VS

JET Mitlaufkörner MK2; ideal geeignet für manuelle und CNC gesteuerte Drechselmaschinen.

- mit MK2 Hohlschaft und demontierbarer Zentrierspitze zum Kernlochbohren (Bohrung 9mm).
- mit drehzahlfestem, hochwertigem 6002ZZ Rillenkugellager.
- die Ringschneide sorgt für eine grossflächige/belastbare Werkstückabstützung
- Kurze Bauweise für mehr Spitzenweite.

Technische Daten:

► Abmessungen: (HxLxB)	40 x 40 x 115 mm	JML-52A	Zentrierspitze
► Material:	MK2 Hohlschaft, Bohrung 9mm, max 5000 U/min	BB-6002ZZ	Rillenkugellager
► Artikelgewicht:	0,25 kg	JML-54	Shaft
► Versandgewicht:	x		



- mit gehärteter Spitze
- Alu - Kegelspitze 3/4" x 8 TPI
- Auswurfdorn
- mit staubdichtem und lebensdauergeschmiertem Kugellager mit Tandem-Anordnung der Kugellager
- durch die angeordnete Tandemordnung des Kugellagers ist eine vibrationsfreie Anwendung gewährleistet
- Produktion des Stahlgrundkörpers nach exakten Toleranzen für lange Lebensdauer

Artikelnummer: 709933

► passend zu JET JWL-1015 & JET JWL-1015VS

JET Hochleistungs - Mitlaufkörnerspitze MK-2, mit gehärteter Spitze, Alu-Kegelspitze 3/4" x 8 TPI, Auswurfdorn

Technische Daten:

► Abmessungen: (HxLxB)	44 x 44 x 165 mm
► Material:	staubdichte Kugellager mit Tandem-Anordnung der Kugellager
► Artikelgewicht:	x
► Versandgewicht:	x



JET Zahnkranzbohrfutter 13 mm mit Kegeldorn MK2 kurz / B 16

Artikelnummer: 708343K

► passend zu JET JWL-1015 & JET JWL-1015VS

JET Zahnkranzbohrfutter 13 mm mit Kegeldorn MK2 kurz / B 16

Technische Daten:

► Abmessungen: (HxLxB)	80 x 80 x 120 mm
► Material:	Stahl
► Artikelgewicht:	0,5 kg
► Versandgewicht:	1,0 kg



JET Gesichtsschutz

Artikelnummer: 708332

► passend zu JET JWL-1015 & JET JWL-1015VS

JET Gesichtsschutz

Technische Daten:

► Abmessungen: (HxLxB)	x
► Material:	x
► Artikelgewicht:	x
► Versandgewicht:	x





Bleiben Sie auf dem Laufenden!

Zinken auf die schnelle Art

HolzWerken: Die Plattform für alle privaten Holzwerker – vom ambitionierten Anfänger bis zum versierten Könner.

HolzWerken bildet mit einem breiten Angebot aus Zeitschrift, Buchprogramm, Webseite und Videos das Informationsmedium Nr. 1 im deutschsprachigen Raum.

Die Zeitschrift HolzWerken erscheint mit sieben Ausgaben im Jahr und folgenden Themen in jedem Heft:

- Schnitzen, Tischlern, Drechseln – Tipps von erfahrenen Praktikern
- Anleitungen und Pläne zum Bau von Möbeln und Vorrichtungen
- Wissenswertes über den Umgang mit Werkzeug, Maschinen und Material
- Reportagen aus den Werkstätten kreativer Holzwerker
- Veranstaltungstermine und Produktneuheiten

Das Buchprogramm umfasst über 80 Titel. Dabei sind sowohl projektbezogene Bücher als auch fundiertes Grundlagen- und Expertenwissen.

Auf der Webseite www.holzwerken.net tauscht man sich aus. Über 3000 eingestellte Leserprojekte bieten Inspiration, Tipps & Tricks werden diskutiert. Wöchentlich erscheinende Blogs behandeln aktuelle Themen oder dokumentieren Bauvorhaben der Autoren.

Im YouTube-Kanal HolzWerkenTV finden Sie über 250 Videos. Regelmäßig erscheinen neue Beiträge zum Bau von Möbeln und Vorrichtungen und zum Drechseln.

facebook.com/holzwerken
 youtube.com/holzwerkentv

instagram.com/holzwerken
www.holzwerken.net/newsletter

HolzWerken
Wissen. Planen. Machen.



Fotos: David Weimann, Claudio Kalex

JETzt oder nie

Eine Drechselbank zum Selbstaussprobieren erhalten wir nicht alle Tage. Die kleine schwere *Jet* hat Suchtpotenzial!

Viel Platz haben wir an dieser Stelle leider nicht, daher nur in Kürze unsere Eindrücke: Die *JWL-1221VS* ist kompakt – Spitzenweite rund 440 mm (statt der angegebenen 500); Spitzenhöhe über Bankbett 375 mm; rund 55 kg schwer –

solide gebaut und leise. Drehzahlbereich: 60 bis 3600 U/min. Der Bedienungskomfort ist erstklassig, die Handhabung des Riemenspanners kinderleicht. Online ist die Maschine ab rund 850 Euro erhältlich und damit für diese Qualität günstig.



Elektronische Drehzahlregelung, Sanftanlauf, -stopp und Richtungswechsel auf kleinem Raum.



Zusätzlich kann die Rippenriemen-Übersetzung leicht dreifach verstellt werden – werkzeuglos!



» Unser Fazit

- ⊕ Durchdachte Details, runde Ausstattung, kraftvoller 0,75-kW-Motor. Der Lieferumfang ermöglicht den sofortigen Start



TTTTT = sehr gut TTTTT = gut TTTTT = befriedigend



TYP JWL-1221VS-M

Leistung (P1, V / kW)	230 / 0.95
Drehdurchmesser über Bett (mm)	318
Drehdurchmesser ü. Handstahlaufgabe	240
Spitzenweite (mm)	500
Spindeldrehzahlen (U / min)	variabel 60 – 900 (L) / 110 – 1'800 (M) / 220 – 3'600 (H)
Spindel Nase	M33 x 3.5
Spindel-Teileinrichtung	24 x 15°
Spindelkonus	MK-2
Reitstockkonus	MK-2
Reitstock Durchgangsbohrung (mm)	9
Reitstock Pinolenhub (mm)	57
Handstahlaufgabe (mm / ø)	150 + 250 / 15.9
Abmessungen (L x B x H, mm)	900 x 360 x 530
Gewicht (kg)	55
Geliefert mit:	150 mm und 250 mm Handstahlaufgabe Mitlaufkönerspitze MK-2 75 mm Aufspannscheibe Stirnmitnehmer MK-2 8 mm Austreibstange

FEATURES:

- ▶ Schweres extra breites Graugussmaschinenbett für beste Laufruhe und Stabilität bei unwichtigen Werkstücken
- ▶ Stufenlose Drehzahlregelung in 3 Riemenstufen von 60 bis 3600 U/min
- ▶ Sanfter Übergang von Vorwärts- auf Rückwärtslauf, digitale Drehzahlanzeige
- ▶ Die Smart Control Regelektronik sorgt für maximales Drehmoment, vorteilhaft beim Drechseln großer Werkstücke
- ▶ Laufruhiger Poly-V Riementrieb, für Dauerbetrieb geeignet, patentiertes Ein-Hand Riemen Schnellspannsystem
- ▶ Integrierte Spindel-Teileinrichtung 24 x 15° für Lochmuster und dekorative Arbeiten
- ▶ Spindelarrretierung vorne am Spindelstock, für einfaches Wechseln von Aufspannscheibe und Drechselfutter
- ▶ Reitstock mit robustem Trapezgewinde, Pinole mit 9 mm-Durchgangsbohrung



Weitere technische Daten und Zubehör finden Sie in der Bedienungsanleitung.

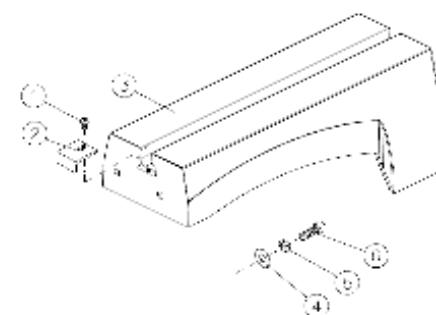

Artikelnummer: 719201

passend zu JET JWL-1221VS

JET 560 mm Bettverlängerung zur Verlängerung des Maschinenbettes für längere Drechselprojekte aus langlebigem und robustem Grauguss.

Technische Daten:			
▶ Abmessungen: (HxLxB)	572 x 229 x 216 mm		
▶ Material:	aus hochwertigem schwingungsdämpfendem Grauguss (GG-20)		
▶ Artikelgewicht:	19 kg		
▶ Versandgewicht:	22 kg	▶ Versandabmessungen:	640 x 288 x 277 mm

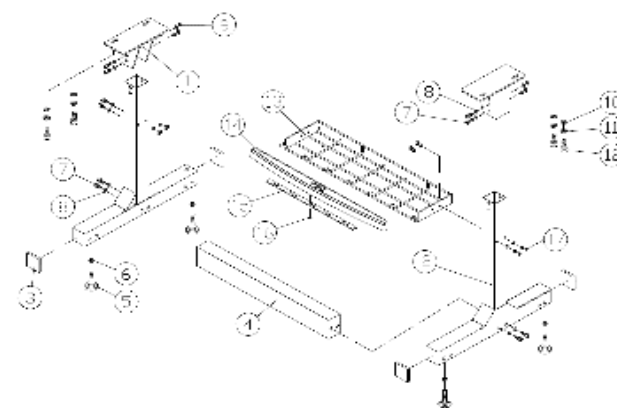

Artikelnummer: 719202A

passend zu JET JWL-1221VS

JET Maschinenuntersatz mit Werkzeugablage für JET JWL-1221VS Drechselbank

Der robuste Maschinenuntersatz mit 800 mm Höhe macht aus Ihrer TischdrehSELbank eine freistehende DrehSELmaschine mit optimaler Arbeitshöhe.

Technische Daten:			
▶ Abmessungen: (HxLxB)	788 x 584 x 800 mm	montiert	nicht kompatibel zu 719203 Verlängerung zu Maschinenuntersatz
▶ Material:	Metall		
▶ Artikelgewicht:	18 kg		
▶ Versandgewicht:	21,5 kg	Versandabmessungen:	810 x 700 x 220 mm

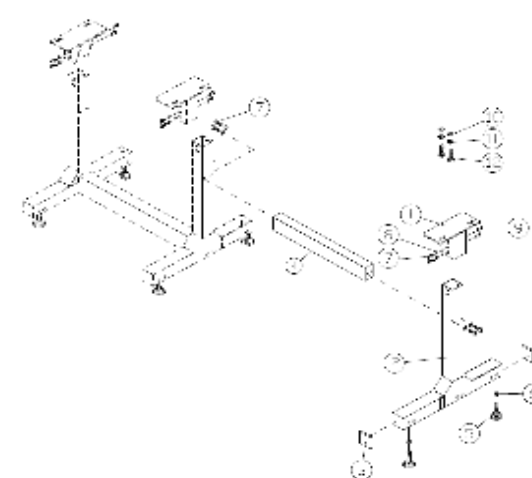

Artikelnummer: 719203A

passend zu JET JWL-1221VS

Robuster JET Maschinenuntersatz zur optionalen JET Maschinenbettverlängerung

(719201) passend für JET JWL-1221VS Drechselbank.

Technische Daten:			
▶ Abmessungen: (HxLxB)	571 x 584 x montiert	nicht kompatibel zu 719202 Maschinenuntersatz	
▶ Material:	Metall		
▶ Artikelgewicht:	10 kg	▶ Gesamt Abmessungen: (HxLxB)	
▶ Versandgewicht:	13 kg	Inkl. Maschinenuntersatz (optional):	1333 x 584 x 800 mm
		Versandabmessungen:	790 x 660 x 200 mm



- ▶ inkl.: 4-Backen Futter
- ▶ inkl.: Futterschlüssel
- ▶ inkl.: Innensechskantschlüssel (zur Backenmontage)
- ▶ inkl.: Satz Standardbacken

- ▶ inkl.: Schraubeinsatz
- ▶ inkl.: Stufenbacken
- ▶ inkl.: Glockenbacken
- ▶ inkl.: Verlängerte Stiftbacken

Artikelnummer: 1000611

passend zu JET JWL-1221VS

JET Drechselfutter M33 x 3,5 Ø 95 mm, mit 4-Satz Backen und Schraubeinsatz Ø 12 mm

Technische Daten:

▶ Abmessungen: (HxLxB)	Futterkörper: 96 mm x 58 mm
▶ Material:	Futterkörper: Stahl
▶ Aussen - spannen min:	Ø 2mm -/-Ø 10 mm -/- Ø 39 mm -/- Ø 75 mm
▶ Innen - spannen min:	Ø 19 mm -/- Ø 26 mm -/- Ø 39 mm -/- Ø 50 mm -/- Ø 86 mm
▶ Backenhub-Spannbereich min:	Ø bis max + 35 mm



Artikelnummer: 709911

passend zu JET JWL-1221VS
JET Aufspannscheibe 76 mm Aufnahme M33 x 3,5 mm

Technische Daten:

▶ Abmessungen: (HxLxB)	Ø 76 mm
▶ Material:	hochwertiger Strangguss



Artikelnummer: JWL1221VS-FAE

passend zu JET JWL-1221VS
JET JWL1221VS-FAE Set inkl. 85 mm Auspannscheibe und Bedienwerkzeug

Technische Daten:

▶ Abmessungen: (HxLxB)	Schlüssel: 230mm x 5mm	Aufspannscheibe: M33 x3,5; Ø 85 mm x 60 mm
▶ Material:	Schlüssel: Stahl	Aufspannscheibe: hochwertiger Strangguss Schrauben: Stahl
▶ Artikelgewicht:	Schlüssel: 0,16 kg	Auspannscheibe: 0,82 kg Schrauben: 0,02 kg
▶ Versandgewicht:	1,0 kg	▶ Versandabmessung: 230 x 90 x 60 mm



Artikelnummer: 709921

passend zu JET JWL-1221VS
JET Aufspannscheibe 152 mm Aufnahme M33 x 3,5 mm

Technische Daten:

▶ Abmessungen: (HxLxB)	Ø 152 mm
▶ Material:	hochwertiger Strangguss



JET Adapter M33 x 3,5 mm auf 1" x 8 TPI



Artikelnummer: 709960

passend zu JET JWL-1221VS

Technische Daten:

▶ Abmessungen: (HxLxB)	Versandabmessungen: 115 x 105 x 60 mm / im Karton
▶ Artikelgewicht:	0,550 kg
▶ Versandgewicht:	0,6 kg



Artikelnummer: 708330

passend zu JET JWL-1221VS
JET Vierzackmitnehmer MK2

Technische Daten:

▶ Abmessungen: (HxLxB)	80 x 30 x 30 mm
▶ Material:	Stahl
▶ Artikelgewicht:	0,16 kg
▶ Versandgewicht:	0,40 kg



Artikelnummer: 708331

passend zu JET JWL-1221VS

JET Mitlaufkörner MK2 ideal geeignet für manuelle und CNC gesteuerte Drehmaschinen.

- ▶ mit MK2 Hohlschaft und demontierbarer Zentrierspitze zum Kernlochbohren (Bohrung 9mm).
- ▶ mit drehzahlfestem, hochwertigem 6002ZZ Rillenkugellager.
- ▶ die Ringschneide sorgt für eine grossflächige/belastbare Werkstückabstützung
- ▶ Kurze Bauweise für mehr Spitzenweite.

Technische Daten:

▶ Abmessungen: (HxLxB)	40 x 40 x 115 mm	Optionale Ersatzteilnummern zu 708331:	
▶ Material:	MK2 Hohlschaft, Bohrung 9mm, max 5000 U/min	JML-52A	Zentrierspitze
▶ Artikelgewicht:	0,25 kg	BB-6002ZZ	Rillenkugellager
▶ Versandgewicht:	x	JML-54	Shaft



- ▶ mit gehärteter Spitze
- ▶ Alu - Kegelspitze 3/4" x 8 TPI
- ▶ Auswurforn
- ▶ mit staubdichtem und lebensdauergeschmiertem Kugellager mit Tandem-Anordnung der Kugellager
- ▶ durch die angeordnete Tandemordnung des Kugellagers ist eine vibrationsfreie Anwendung gewährleistet
- ▶ Produktion des Stahlgrundkörpers nach exakten Toleranzen für lange Lebensdauer

Artikelnummer: 709933

passend zu JET JWL-1221VS

JET Hochleistungs - Mitlaufkörnerspitze MK-2, mit gehärteter Spitze, Alu-Kegelspitze 3/4" x 8 TPI, Auswurforn

Technische Daten:

▶ Abmessungen: (HxLxB)	44 x 44 x 165 mm
▶ Material:	staubdichte Kugellager mit Tandem-Anordnung der Kugellager
▶ Artikelgewicht:	x
▶ Versandgewicht:	x



Artikelnummer: 708343K

passend zu JET JWL-1221VS

JET Zahnkranzbohrfutter 13 mm mit Kegeldorn MK2 kurz

Technische Daten:

▶ Abmessungen: (HxLxB)	80 x 80 x 120 mm
▶ Material:	Stahl
▶ Artikelgewicht:	0,5 kg
▶ Versandgewicht:	1,0 kg



Artikelnummer: 708332

passend zu JET JWL-1221VS

▶ robuster JET Gesichtsschutz für Ihre Sicherheit beim dreheln

Technische Daten:

▶ Abmessungen: (HxLxB)	x
▶ Material:	x
▶ Artikelgewicht:	x
▶ Versandgewicht:	x



Jet(zt) drehseln!

Wer größere Bauteile bearbeiten möchte, braucht eine entsprechende Bank. *Jet* hat eine neue!

Die *JWL-1440VS* ist eine große und schwere Drechselbank von *Jet* (www.jettools.com) für ambitionierte Drechsler. Für einen Preis ab etwa 1500 Euro (ohne Gestell) erhält man hier eine preiswerte und solide Maschine mit ruhigem Motorlauf und Variomatik (mechanische Drehzahlverstellung im Lauf mittels Handrad). Die Spitzenweite beträgt maximal rund einen Meter, der größte einspannbare Werkstückdurchmesser auf dem Bankbett liegt bei 380 mm. Der Pinolenhub des

Reitstocks liegt bei knapp 110 mm. Besonders erwähnenswert ist der voll drehbare Spindelstock mit Rastungen bei 90, 180, 225, 270, 315 und 360°, der es ermöglicht, große Durchmesser vor dem Bankbett zu bearbeiten. Auch der Ausleger für die Handauflage ist dabei sehr hilfreich. Nicht ganz uninteressant: *Jet* hat mit dem *Partner Toolparts-Service* (www.toolparts-service.biz) in Deutschland einen Ansprechpartner für Service, Ersatzteile, Zubehör, Garantiefälle und Reparaturen.



selbst
ist der Mann
Das Do-it-yourself-Magazin



1 Die Aufspannscheibe lässt sich mit der fest montierten Spindelarrretierung spielend leicht montieren oder abnehmen.



2 Die Maschine wird mit Handstahlaufgabe und Ausleger geliefert – nützlich vor allem für Arbeiten mit geschwenktem Spindelstock.



3 Die Drehzahlen können einfach mechanisch per Handrad im Lauf zwischen 350 und 2500 min⁻¹ verstellt werden.



4 Der Spindelstock kann auf dem Maschinenbett verschoben und für große Werkstücke um 360° geschwenkt werden.



DIE JET JWL-1440VS ist auch ohne die Fußteile für rund 1500 Euro erhältlich. Die Bank wiegt rund 165 kg.

Fotos: Klaus Erich Haun

selbst
ist der Mann
Das Do-it-yourself-Magazin
SELBST AUSPROBIERT
TTTTT
SEHR GUT

» Unser Fazit

- ⊕ Sehr solide, ruhig laufende und schwere Drechselbank
- ⊕ Gute Verstell- und Einstellmöglichkeiten auch für große Werkstücke
- ⊖ Optisches Manko: Die Graugussteile sind eher mäßig verarbeitet

DER LIEFERUMFANG ist spärlich, das Zubehör allerdings vielfältig.



26 März 2018 www.selbst.de

selbst ist der Mann ist die Zeitschrift für Heimwerker. Hier finden Sie mit jedem Heft ausführliche Tipps über Techniken, Werkzeuge und Materialien. Im Abo ist selbst ist der Mann die richtige Zeitschrift für Erfolgserlebnisse in Haus und Garten.

Kontakt: www.selbst.de
kundenservice@bauermedia.com

Telefon: 040 / 32 90 16 16
Montag bis Freitag von 8 bis 20 Uhr und Samstag von 9 bis 14 Uhr

Bauer Vertriebs KG
Burchardstraße 11
20078 Hamburg
Deutschland



TYP JWL-1440VS-M

Leistung (P1, V / kW)	230 / 1.3
Drehdurchmesser über Bett (mm)	370
Drehdurchmesser ü. Handstahlauflege	280
Spitzenweite (mm)	1'016
Spindeldrehzahlen (U / min)	variabel 280 – 2'500
Spindel Nase	M33 x 3.5
Spindel-Teileinrichtung	36 x 10°
Spindelkonus	MK-2
Reitstockkonus	MK-2
Reitstock Durchgangsbohrung (mm)	9
Reitstock Pinolenhub (mm)	108
Handstahlauflege (mm / ø)	300 / 25.4
Abmessungen (L x B x H, mm)	1'850 x 535 x 1'250
Gewicht (kg)	165
Geliefert mit:	300 mm Handstahlauflege Ausleger für Handstahlaufle. Mitlaufkönerspitze MK-2 75 mm Aufspannscheibe Stirnmitnehmer MK-2 Austreibstange

FEATURES:

- ▶ Schweres extra breites Graugussmaschinenbett für beste Laufruhe und Stabilität bei unwichtigen Werkstücken
- ▶ Spindelstock über das gesamte Maschinenbett verschiebbar, um 360° drehbar mit Rastung bei 0, 30, 60, 90, 135, 180, 270 Grad
- ▶ Variomatik Drehzahlregelung, mit Drehgriff am Spindelstockende stufenlos von 280 bis 2500 U/min einstellbar
- ▶ Integrierte Spindel-Teileinrichtung 36 x 10°
- ▶ Spindelarreterierung vorne am Spindelstock für einfaches Wechseln der Aufspannmittel
- ▶ Doppelkeil-Klemmung für Handstahlauflege und Ausleger, besonders rutschfest und effizient
- ▶ Reitstock mit robustem Trapezgewinde, 108mm Pinolenhub mit Skala, 9 mm Durchgangsbohrung



Weitere technische Daten und Zubehör finden Sie in der Bedienungsanleitung.



Artikelnummer: 719401

passend zu JET JWL-1440VS

JET 508 mm Bettverlängerung zur Verlängerung des Maschinenbettes für längere Drechselprojekte, oder zur Verwendung der Handstahlauflage beim Dreheln großer Schalen zur Montage am Gussfuß. Material aus langlebigem und robustem Grauguss..

Technische Daten:

▶ Abmessungen: (HxLxB)	L: 508 mm		
▶ Material:	aus hochwertigem schwingungsdämpfendem Grauguss (GG-20)		
▶ Artikelgewicht:	22,5 kg		
▶ Versandgewicht:	25,5 kg	▶ Versandabmessungen:	610 x 320 x 280 mm

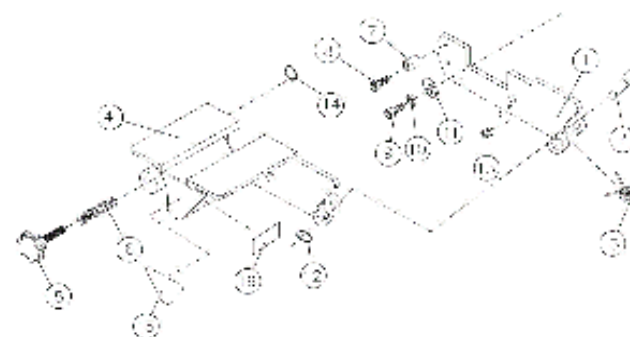
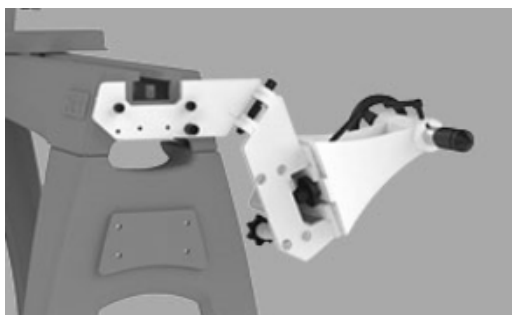

Artikelnummer: 719001

passend zu JET JWL-1440VS

JET Reitstock-Abschwenkvorrichtung zur direkten Verwendung am Maschinenbett. ▶ mit wenigen Handgriffen Einsatzbereit.

Technische Daten:

▶ Abmessungen: (HxLxB)	x		
▶ Material:	Stahl		
▶ Artikelgewicht:	7,3 kg		
▶ Versandgewicht:	8 kg	Versandabmessungen:	x





- ▶ inkl.: 4-Backen Futter
- ▶ inkl.: Futterschlüssel
- ▶ inkl.: Innensechskantschlüssel (zur Backenmontage)
- ▶ inkl.: Satz Standardbacken

- ▶ inkl.: Schraubeinsatz
- ▶ inkl.: Stufenbacken
- ▶ inkl.: Glockenbacken
- ▶ inkl.: Verlängerte Stiftbacken

Artikelnummer: 10000611

passend zu JET JWL-1440VS

JET Drechselfutter M33 x 3,5 Ø 95 mm, mit 4-Satz Backen und Schraubeinsatz Ø 12 mm

Technische Daten:

▶ Abmessungen: (HxLxB)	Futterkörper: 96 mm x 58 mm
▶ Material:	Futterkörper: Stahl
▶ Aussen - spannen min:	Ø 2mm -/- Ø 10 mm -/- Ø 39 mm -/- Ø 75 mm
▶ Innen - spannen min:	Ø 19 mm -/- Ø 26 mm -/- Ø 39 mm -/- Ø 50 mm -/- Ø 86 mm
▶ Backenhub-Spannbereich min:	Ø bis max + 35 mm



- ▶ inkl.: 4-Backen Futter
- ▶ inkl.: Futterschlüssel
- ▶ inkl.: Innensechskantschlüssel (zur Backenmontage)
- ▶ inkl.: Satz Standardbacken

- ▶ inkl.: Schraubeinsatz
- ▶ inkl.: Stufenbacken
- ▶ inkl.: Glockenbacken
- ▶ inkl.: Verlängerte Stiftbacken

Artikelnummer: 10000612

passend zu JET JWL-1440VS

JET Drechselfutter M33 x 3,5 mm, Ø 115 mm mit 4 Satz-Backen und Schraubeinsatz Ø 12 mm im Kuststoffkoffer.

Technische Daten:

▶ Abmessungen: (HxLxB)	350 x 340 x 170 mm
▶ Material:	Stahl
▶ Artikelgewicht:	10,6 kg
▶ Versandgewicht:	13,5 kg



Artikelnummer: 10000600

passend zu JET JWL-1440VS

JET Drechselfutter M33 x 3,5 mm / Ø 100 mm Standard mit Backen Typ C

Technische Daten:

▶ Abmessungen: (HxLxB)	x
▶ Material:	Stahl
▶ Artikelgewicht:	10 kg
▶ Versandgewicht:	13,5 kg

Zubehör: für JET Drechselfutter 1000600

Artikelnummer: 1000604 Backen Typ B

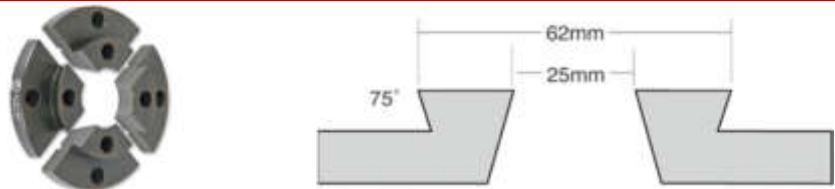

Artikelnummer: 1000601 Backen Typ F

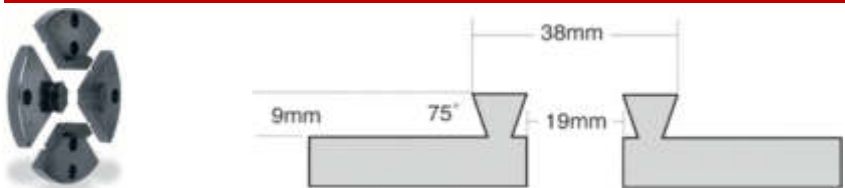

Artikelnummer: 1000602 Backen Typ C

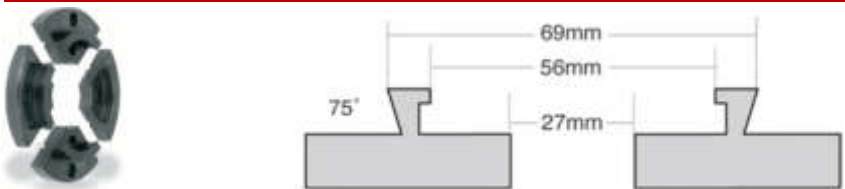

Artikelnummer: 1000603 Backen Typ G

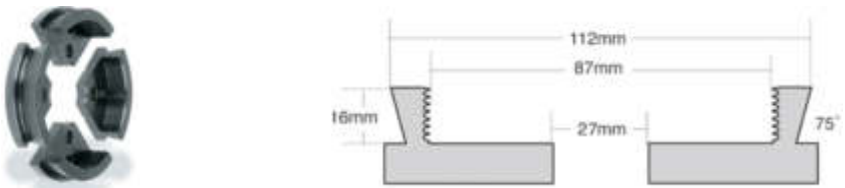

Artikelnummer: 1000605 Aufspannscheibenring Ø 100 mm (Backen Typ C)



Artikelnummer: 1000606 Aufspannscheibenring Ø 55 mm (Backen Typ F)



Artikelnummer: 1000607 Schraubeneinsatz zu Drechselfutter mit Backen Typ C



Artikelnummer: 708331

passend zu JET JWL-1440VS

JET Mitlaufkörner MK2 ideal geeignet für manuelle und CNC gesteuerte Drehmaschinen.

- ▶ mit MK2 Hohlschaft und demontierbarer Zentrierspitze zum Kernlochbohren (Bohrung 9mm).
- ▶ mit drehzahlfestem, hochwertigem 6002ZZ Rillenkugellager.
- ▶ die Ringschneide sorgt für eine grossflächige/belastbare Werkstückabstützung
- ▶ Kurze Bauweise für mehr Spitzenweite.

Technische Daten:

▶ Abmessungen: (HxLxB)	40 x 40 x 115 mm	JML-52A	Zentrierspitze
▶ Material:	MK2 Hohlschaft, Bohrung 9mm, max 5000 U/min	BB-6002ZZ	Rillenkugellager
▶ Artikelgewicht:	0,25 kg	JML-54	Shaft
▶ Versandgewicht:	x		



- ▶ mit gehärteter Spitze
- ▶ Alu - Kegelspitze 3/4" x 8 TPI
- ▶ Auswurfdorn
- ▶ mit staubdichtem und lebensdauergeschmiertem Kugellager mit Tandem-Anordnung der Kugellager
- ▶ durch die angeordnete Tandemordnung des Kugellagers ist eine vibrationsfreie Anwendung gewährleistet
- ▶ Produktion des Stahlgrundkörpers nach exakten Toleranzen für lange Lebensdauer

Artikelnummer: 709933

passend zu JET JWL-1440VS

JET Hochleistungs - Mitlaufkörnerspitze MK-2, mit gehärteter Spitze, Alu-Kegelspitze 3/4" x 8 TPI, Auswurfdorn

Technische Daten:

▶ Abmessungen: (HxLxB)	44 x 44 x 165 mm
▶ Material:	staubdichte Kugellager mit Tandem-Anordnung der Kugellager
▶ Artikelgewicht:	x
▶ Versandgewicht:	x



Artikelnummer: 708330

passend zu JET JWL-1440VS
JET Vierzackmitnehmer MK2

Technische Daten:	
▶ Abmessungen: (HxLxB)	80 x 30 x 30 mm
▶ Material:	Stahl
▶ Artikelgewicht:	0,16 kg
▶ Versandgewicht:	0,40 kg



Artikelnummer: 708343K

passend zu JET JWL-1440VS

JET Zahnkranzbohrfutter 13 mm mit Kegeldorn MK2 kurz

Technische Daten:	
▶ Abmessungen: (HxLxB)	80 x 80 x 120 mm
▶ Material:	Stahl
▶ Artikelgewicht:	0,5 kg
▶ Versandgewicht:	1,0 kg

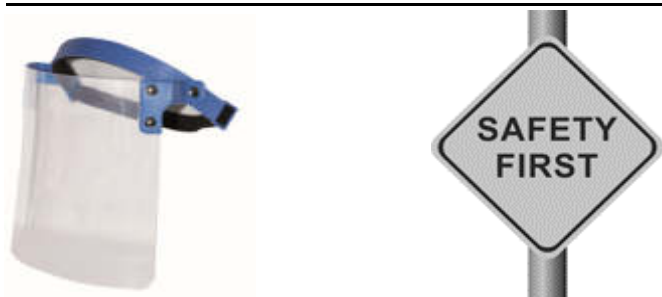

Artikelnummer: 708332

passend zu JET JWL-1440VS

Technische Daten:	
▶ Abmessungen: (HxLxB)	x
▶ Material:	x
▶ Artikelgewicht:	x
▶ Versandgewicht:	x



JET Profi-Line



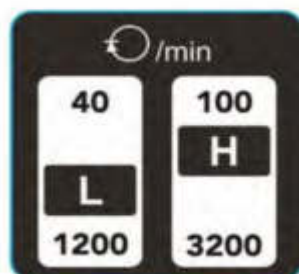

JET Profi-Line

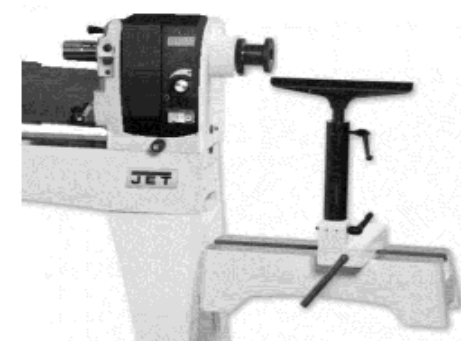

TYP	JWL-1640EVS-M
Leistung (P1, V / kW)	230 / 1.8
Drehdurchmesser über Bett (mm)	418
Drehdurchmesser ü. Handstahlaufgabe	325
Spitzenweite (mm)	940 (990 mit kurz. Mitlaufk.)
Spindeldrehzahlen (U / min)	variabel, 40 – 1'200 (L) & 100 – 3'200 (H)
Spindelnase	M33 × 3.5
Spindel-Teileinrichtung	36 × 10°
Spindelkonus	MK-2
Reitstockkonus	MK-2
Reitstock Durchgangsbohrung (mm)	9
Reitstock Pinolenhub (mm)	108
Handstahlaufgabe (mm / ø)	350 / 25.4
Abmessungen (L × B × H, mm)	1'854 × 508 × 1'334
Gewicht (kg)	170
Geliefert mit:	350 mm Handstahlaufgabe Ausleger f. Handstahlaufg. Mitlaufkörnerspitze MK-2 75 mm Aufspanscheibe Stirnmitnehmer MK-2 Austreibstange

FEATURES:

- ▶ Für maximale Vielseitigkeit ist der Spindelstock über das gesamte Maschinenbett verstellbar und um 360° drehbar
- ▶ Die Hauptspindel ist 3-fach gelagert, für erhöhte Steifigkeit und Belastbarkeit
- ▶ Über Frequenzumformer stufenlos einstellbare Geschwindigkeiten von 40 – 3.200 U/min in 2 Riemenstufen
- ▶ Reitstock mit robustem Trapezgewinde, Pinole mit Passfeder gegen Verdrehen geschützt, mit mm Skala
- ▶ Doppelkeil-Klemmung für Handstahlaufgabe und Ausleger, belastbar, effizient, hält sicher die Position
- ▶ Spindelarrätierung, für zweihändiges Wechseln von Aufspanscheibe und Drechselfutter
- ▶ Integrierte Spindel-Teileinrichtung 36 x 10° für Lochmuster und dekorative Arbeiten



Weitere technische Daten und Zubehör finden Sie in der Bedienungsanleitung.



Artikelnummer: 719401

passend zu JET JWL-1640EVS

JET 508 mm Bettverlängerung zur Verlängerung des Maschinenbettes für längere Drechselprojekte, oder zur Verwendung der Handstahlaufgabe beim Dreheln großer Schalen zur Montage am Gussfuß. Material aus langlebigem und robustem Grauguss..

Technische Daten:			
▶ Abmessungen: (HxLxB)	L: 508 mm		
▶ Material:	aus hochwertigem schwingungsdämpfendem Grauguss (GG-20)		
▶ Artikelgewicht:	22,5 kg		
▶ Versandgewicht:	25,5 kg	▶ Versandabmessungen:	610 x 320 x 280 mm

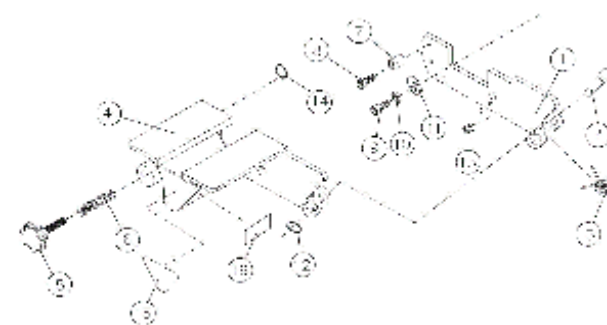
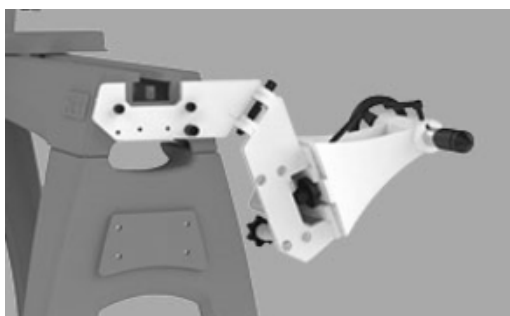

Artikelnummer: 719001

passend zu JET JWL-1440VS

JET Reitstock-Abschwenkvorrichtung zur direkten Verwendung am Maschinenbett. ▶ mit wenigen Handgriffen einsatzbereit.

Technische Daten:			
▶ Abmessungen: (HxLxB)	x		
▶ Material:	Stahl		
▶ Artikelgewicht:	7,3 kg		
▶ Versandgewicht:	8 kg	▶ Versandabmessungen:	x

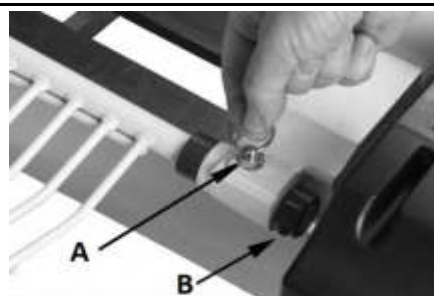
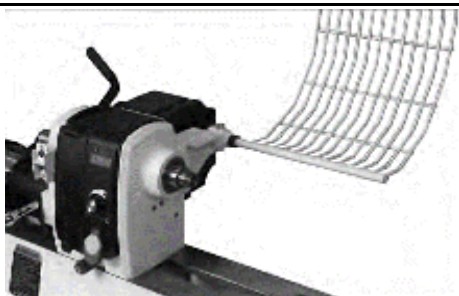

Artikelnummer: 719002

passend zu JET JWL-1640EVS

JET Gitterschutz für Drechselmaschinen: einfache Montage der Schutzvorrichtung am Spindelstock. Bei Nichtgebrauch kann dieser leicht weggeklappt werden.

Technische Daten:	
▶ Abmessungen: (HxLxB)	530 x 460 x 450 mm
▶ Material:	Stahl
▶ Artikelgewicht:	3,6 kg
▶ Versandgewicht:	5,0 kg



Artikelnummer: 708349

passend zu JET JWL-1640EVS

JET Schwere Boden - Handstahlauflage

- ▶ Ideal geeignet zum Kopfdreheln am Bettende, mit nahezu grenzenlosem Werkstückdurchmesser.
- ▶ Massiver Graugusskörper, mit 62kg standfest und schwer genug für grobe Zerspanungsarbeit.
- ▶ 25,4mm (1") Schaftaufnahme für Handstahlauflage
- ▶ Ausleger höhenverstellbar, dadurch für eine Vielzahl von Drechselmaschinen geeignet, u.a. JET JWL-2035B-M, 3520B, 4224B

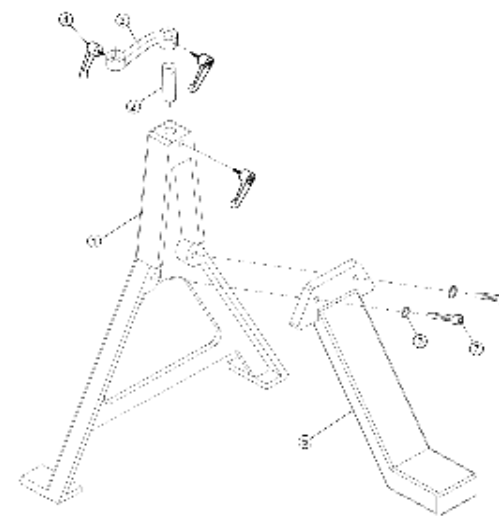
**Technische Daten:**

▶ Abmessungen: (HxLxB)	
▶ Material:	Handstahlauflagen Schaftaufnahme 25,4mm (1") Spitzenhöhe verstellbar (abhängig von Handstahlauflage), 1000 – 1180mm bei JWL-2035B-M
▶ Artikelgewicht:	62 kg
▶ Versandabmessung:	L x B x H 840 x 990 x 230mm



- ▶ inkl.: 4-Backen Futter
- ▶ inkl.: Futterschlüssel
- ▶ inkl.: Innensechskantschlüssel (zur Backenmontage)
- ▶ inkl.: Satz Standardbacken

- ▶ inkl.: Schraubeinsatz
- ▶ inkl.: Stufenbacken
- ▶ inkl.: Glockenbacken
- ▶ inkl.: Verlängerte Stiftbacken

Artikelnummer: 10000611

passend zu JET JWL-1640EVS

JET Drechselfutter M33 x 3,5 Ø 95 mm, mit 4-Satz Backen und Schraubeinsatz Ø 12 mm**Technische Daten:**

▶ Abmessungen: (HxLxB)	Futterkörper: 96 mm x 58 mm
▶ Material:	Futterkörper: Stahl



- ▶ inkl.: 4-Backen Futter
- ▶ inkl.: Futterschlüssel
- ▶ inkl.: Innensechskantschlüssel (zur Backenmontage)
- ▶ inkl.: Satz Standardbacken

- ▶ inkl.: Schraubeinsatz
- ▶ inkl.: Stufenbacken
- ▶ inkl.: Glockenbacken
- ▶ inkl.: Verlängerte Stiftbacken

Artikelnummer: 10000612

passend zu JET JWL-1640EVS

JET Drechselfutter M33 x 3,5 mm, Ø 115 mm mit 4 Satz-Backen und Schraubeinsatz im Kuststoffkoffer.**Technische Daten:**

▶ Abmessungen: (HxLxB)	350 x 340 x 170 mm
▶ Material:	Stahl
▶ Artikelgewicht:	10,6 kg
▶ Versandgewicht:	13,5 kg



Artikelnummer: 10000600

passend zu JET JWL-1640EVS

JET Drechselfutter M33 x 3,5 mm / Ø 100 mm Standard mit Backen Typ C**Technische Daten:**

▶ Abmessungen: (HxLxB)	x
▶ Material:	Stahl
▶ Artikelgewicht:	10 kg
▶ Versandgewicht:	13,5 kg

Zubehör: für JET Drechselfutter 1000600

Artikelnummer: 1000604 Backen Typ B

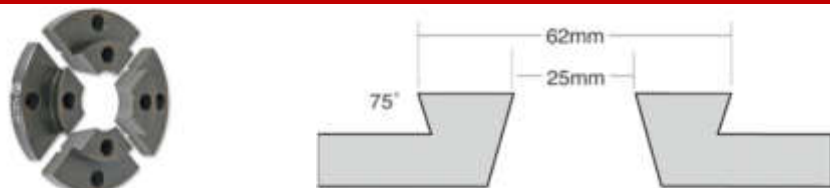

Artikelnummer: 1000601 Backen Typ F

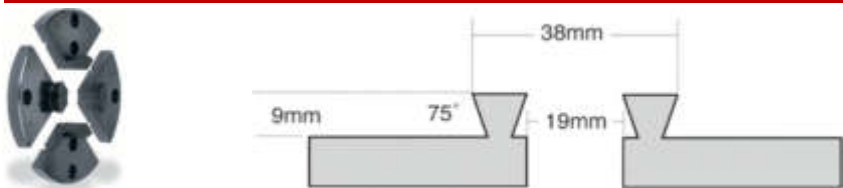

Artikelnummer: 1000602 Backen Typ C

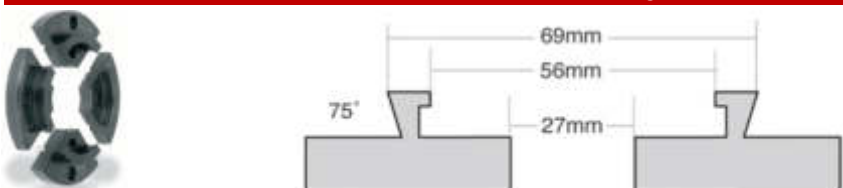

Artikelnummer: 1000603 Backen Typ G

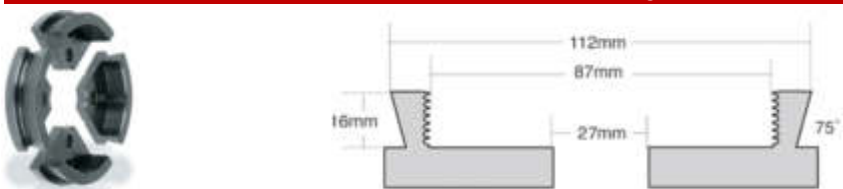

Artikelnummer: 1000605 Aufspannscheibenring Ø 100 mm (Backen Typ C)



Artikelnummer: 1000606 Aufspannscheibenring Ø 55 mm (Backen Typ F)



Artikelnummer: 1000607 Schraubeneinsatz zu Drechselfutter mit Backen Typ C



Artikelnummer: 708330

passend zu JET JWL-1640EVS
JET Vierzackmitnehmer MK2

Technische Daten:

▶ Abmessungen: (HxLxB)	80 x 30 x 30 mm
▶ Material:	Stahl
▶ Artikelgewicht:	0,16 kg
▶ Versandgewicht:	0,40 kg



Artikelnummer: 708331 passend zu JET JWL-1640EVS

JET Mitlaufkörner MK2 ideal geeignet für manuelle und CNC gesteuerte Drehmaschinen.

- ▶ mit MK2 Hohlschaft und demontierbarer Zentrierspitze zum Kernlochbohren (Bohrung 9mm).
- ▶ mit drehzahlfestem, hochwertigem 6002ZZ Rillenkugellager.
- ▶ die Ringschneide sorgt für eine grossflächige/belastbare Werkstückabstützung
- ▶ Kurze Bauweise für mehr Spitzenweite.

Technische Daten:

▶ Abmessungen: (HxLxB)	40 x 40 x 115 mm	JML-52A	Zentrierspitze
▶ Material:	MK2 Hohlschaft, Bohrung 9mm, max 5000 U/min	BB-6002ZZ	Rillenkugellager
▶ Artikelgewicht:	0,25 kg	JML-54	Shaft
▶ Versandgewicht:	x		



- ▶ mit gehärteter Spitze
- ▶ Alu - Kegelspitze 3/4" x 8 TPI
- ▶ Auswurforn
- ▶ mit staubdichtem und lebensdauergeschmiertem Kugellager in Tandemanordnung
- ▶ durch die angeordnete Tandemordnung des Kugellagers ist eine vibrationsfreie Anwendung gewährleistet
- ▶ Produktion des Stahlgrundkörpers nach exakten Toleranzen für lange Lebensdauer

Artikelnummer: 709933

passend zu JET JWL-1640EVS

JET Hochleistungs - Mitlaufkörnerspitze MK-2, mit gehärteter Spitze, Alu-Kegelspitze 3/4" x 8 TPI, Auswurforn

Technische Daten:

▶ Abmessungen: (HxLxB)	44 x 44 x 165 mm
▶ Material:	staubdichte Kugellager in Tandemanordnung
▶ Artikelgewicht:	x
▶ Versandgewicht:	x



Artikelnummer: 708343K

passend zu JET JWL-1640EVS

JET Zahnkranzbohrfutter 13 mm mit Kegeldorn MK2 kurz

Technische Daten:

▶ Abmessungen: (HxLxB)	80 x 80 x 120 mm
▶ Material:	Stahl
▶ Artikelgewicht:	0,5 kg
▶ Versandgewicht:	1,0 kg



Artikelnummer: 708332

passend zu JET JWL-1640EVS

JET Gesichtsschutz

Technische Daten:

▶ Abmessungen: (HxLxB)	x
▶ Material:	x
▶ Artikelgewicht:	x
▶ Versandgewicht:	x





JET Profi-Line

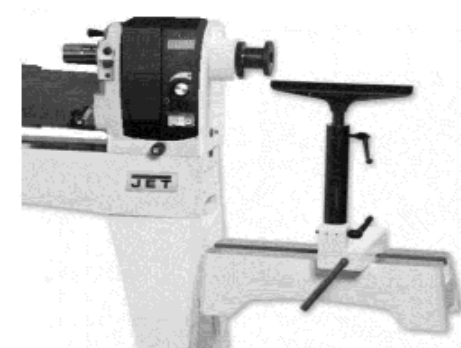

TYP	JWL-1840EVS-M
Leistung (P1, V / kW)	230 / 2.4
Drehdurchmesser über Bett (mm)	470
Drehdurchmesser ü. Handstahlaufgabe	360
Spitzenweite (mm)	970 (1'025 mit kurz. Mitlaufk.)
Spindeldrehzahlen (U / min)	variabel, 40 – 1'200 (L) & 100 – 3'200 (H)
Spindelnase	M33 × 3.5
Spindel-Teileinrichtung	36 × 10°
Spindelkonus	MK-2
Reitstockkonus	MK-2
Reitstock Durchgangsbohrung (mm)	9
Reitstock Pinolenhub (mm)	108
Handstahlaufgabe (mm / ø)	350 / 25.4
Abmessungen (L × B × H, mm)	1'854 × 508 × 1'334
Gewicht (kg)	190
Geliefert mit:	350 mm Handstahlaufgabe Mitlaufkörnspitze MK-2 75 mm Aufspannscheibe Stirnmitnehmer MK-2 Austreibstange

FEATURES:

- ▶ Maschinenhöhe ergonomisch anpassbar, durch mitgelieferte 100mm Grauguss-Aufbockfüße und Nivellierschuhe
- ▶ Mit Magnet am Maschinenbett frei positionierbare Not-Stopp Taste
- ▶ Für maximale Vielseitigkeit ist der Spindelstock über das gesamte Maschinenbett verstellbar und um 360° drehbar
- ▶ Die Hauptspindel ist 3-fach gelagert, für erhöhte Steifigkeit und Belastbarkeit
- ▶ Über Frequenzumformer stufenlos einstellbare Geschwindigkeiten von 40 – 3.200 U/min in 2 Riemenstufen
- ▶ Reitstock mit robustem Trapezgewinde, Pinole mit Passfeder gegen Verdrehen geschützt, mit mm Skala
- ▶ Doppelkeil-Klemmung für Handstahlaufgabe und Ausleger, belastbar, effizient, hält sicher die Position
- ▶ Spindelarrretierung, für zweihändiges Wechseln von Aufspannscheibe und Drechselfutter
- ▶ In die Riemenscheibe integrierte 36-Loch Spindel-Teileinrichtung ermöglicht eine Vielzahl von dekorativen Arbeiten



Weitere technische Daten und Zubehör finden Sie in der Bedienungsanleitung.



Artikelnummer: 719401

passend zu JET JWL-1840EVS

JET 508 mm Bettverlängerung zur Verlängerung des Maschinenbettes für längere Drechselprojekte, oder zur Verwendung der Handstahlauflage beim Dreheln großer Schalen zur Montage am Gussfuß. Material aus langlebigem und robustem Grauguss..

Technische Daten:

▶ Abmessungen: (HxLxB)	L: 508 mm		
▶ Material:	aus hochwertigem schwingungsdämpfendem Grauguss (GG-20)		
▶ Artikelgewicht:	22,5 kg		
▶ Versandgewicht:	25,5 kg	▶ Versandabmessungen:	610 x 320 x 280 mm

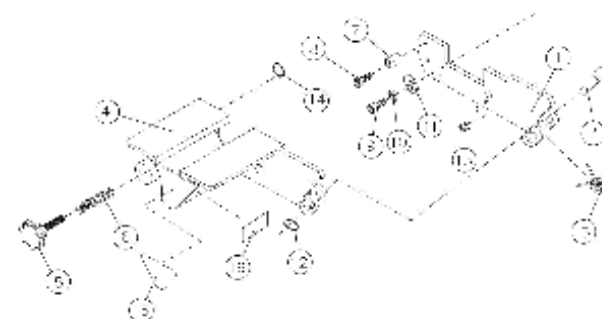
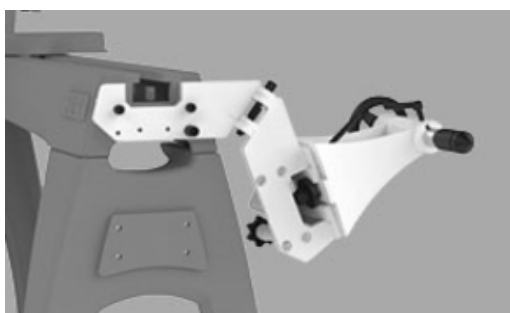

Artikelnummer: 719001

passend zu JET JWL-1840EVS

JET Reitstock-Abschwenkvorrichtung zur direkten Verwendung am Maschinenbett. ▶ mit wenigen Handgriffen einsatzbereit.

Technische Daten:

▶ Abmessungen: (HxLxB)	x		
▶ Material:	Stahl		
▶ Artikelgewicht:	7,3 kg		
▶ Versandgewicht:	8 kg	Versandabmessungen:	x

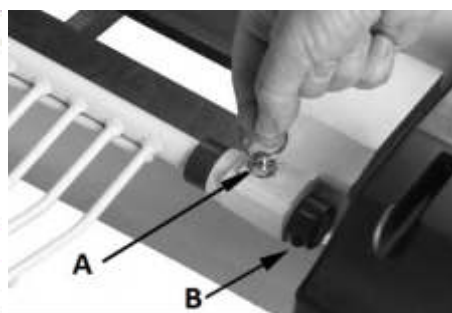
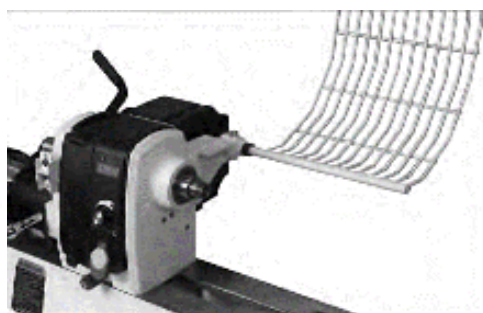

Artikelnummer: 719002

passend zu JET JWL-1840EVS

JET Gitterschutz für Drechselmaschinen: einfache Montage der Schutzvorrichtung am Spindelstock. Bei Nichtgebrauch kann dieser leicht weggeklappt werden.

Technische Daten:

▶ Abmessungen: (HxLxB)	530 x 460 x 450 mm
▶ Material:	Stahl
▶ Artikelgewicht:	3,6 kg
▶ Versandgewicht:	5,0 kg



Artikelnummer: 708349

passend zu JET JWL-1840EVS

JET Schwere Boden - Handstahlauflege

- ▶ Ideal geeignet zum Kopfdreheln am Bettende, mit nahezu grenzenlosem Werkstückdurchmesser.
- ▶ Massiver Graugusskörper, mit 62kg standfest und schwer genug für grobe Zerspanungsarbeit.
- ▶ 25,4mm (1") Schaftaufnahme für Handstahlauflege
- ▶ Ausleger höhenverstellbar, dadurch für eine Vielzahl von Drechselmaschinen geeignet, u.a. JET JWL-2035B-M, 3520B, 4224B

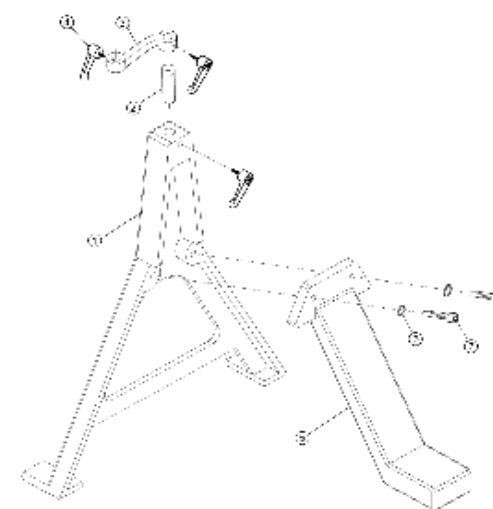
**Technische Daten:**

▶ Abmessungen: (HxLxB)	
▶ Material:	Handstahlauflegen Schaftaufnahme 25,4mm (1") Spitzenhöhe verstellbar (abhängig von Handstahlauflege), 1000 – 1180mm bei JWL-2035B-M
▶ Artikelgewicht:	62 kg
▶ Versandabmessung:	L x B x H 840 x 990 x 230mm

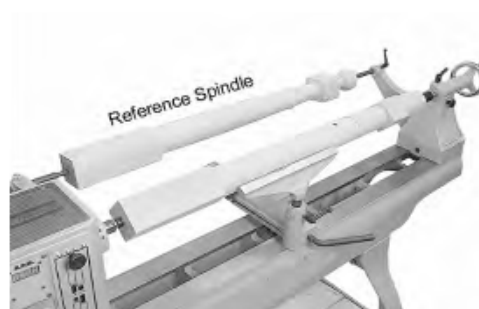
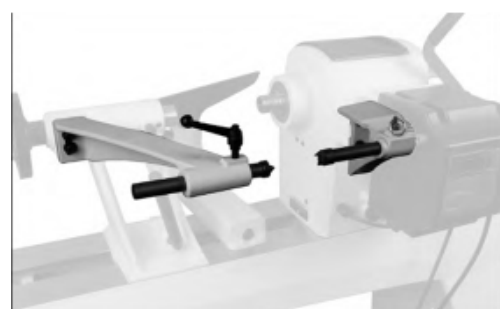

Artikelnummer: 719601

passend zu JET JWL-1840EVS

JET Aufspannvorrichtung für Musterwerkstück

- ▶ leichte Montage mittels Schrauben
- ▶ durch die Montage von gefluchteten Zentrierspitzen wird das Ausspannen eines Musterwerkstücks zum optischen und maßgeblichen Vergleich ermöglicht.
- ▶ ergonomischer und großer Schnellspanngriff ermöglicht eine komfortable Funktion

Technische Daten:

▶ Abmessungen: (HxLxB)	203 x 304 x 254 mm
▶ Artikelgewicht:	4,50 kg
▶ Lieferumfang:	<ul style="list-style-type: none"> ▶ inkl. Reitstock - Halterung ▶ inkl. Spindelstock - Halterung ▶ zwei Zentrierspitzen ▶ inkl. benötigtes Montagmaterial



Artikelnummer: 709911

 passend zu JET JWL-1840EVS
 JET Aufspannscheibe 76 mm Aufnahme M33 x 3,5 mm
Technische Daten:

▶ Abmessungen: (HxLxB)	Ø 76 mm
▶ Material:	hochwertiger Strangguss



Artikelnummer: 709921

passend zu JET JWL-1840EVS
JET Aufspanscheibe 152 mm Aufnahme M33 x 3,5 mm

Technische Daten:

▶ Abmessungen: (HxLxB)	Ø 152 mm
▶ Material:	hochwertiger Strangguss



- ▶ inkl.: 4-Backen Futter
- ▶ inkl.: Futterschlüssel
- ▶ inkl.: Innensechskantschlüssel (zur Backenmontage)
- ▶ inkl.: Satz Standardbacken
- ▶ inkl.: Schraubeinsatz
- ▶ inkl.: Stufenbacken
- ▶ inkl.: Glockenbacken
- ▶ inkl.: Verlängerte Stiftbacken

Artikelnummer: 1000611

passend zu JET JWL-1840EVS

JET Drechselfutter M33 x 3,5 Ø 95 mm, mit 4-Satz Backen und Schraubeinsatz Ø 12 mm

Technische Daten:

▶ Abmessungen: (HxLxB)	Futterkörper: 96 mm x 58 mm
▶ Material:	Futterkörper: Stahl
▶ Aussen - spannen min:	Ø 2mm -/Ø 10 mm -/Ø 39 mm -/Ø 75 mm
▶ Innen - spannen min:	Ø 19 mm -/Ø 26 mm -/Ø 39 mm -/Ø 50 mm -/Ø 86 mm
▶ Backenhub-Spannbereich min:	Ø bis max + 35 mm



- ▶ inkl.: 4-Backen Futter
- ▶ inkl.: Futterschlüssel
- ▶ inkl.: Innensechskantschlüssel (zur Backenmontage)
- ▶ inkl.: Satz Standardbacken
- ▶ inkl.: Schraubeinsatz
- ▶ inkl.: Stufenbacken
- ▶ inkl.: Glockenbacken
- ▶ inkl.: Verlängerte Stiftbacken

Artikelnummer: 1000612

passend zu JET JWL-1840EVS

JET Drechselfutter M33 x 3,5 mm, Ø 115 mm mit 4 Satz-Backen und Schraubeinsatz im Kuststoffkoffer.

Technische Daten:

▶ Abmessungen: (HxLxB)	350 x 340 x 170 mm
▶ Material:	Stahl
▶ Artikelgewicht:	10,6 kg
▶ Versandgewicht:	13,5 kg



Artikelnummer: 1000600

passend zu JET JWL-1840EVS

JET Drechselfutter M33 x 3,5 mm / Ø 100 mm Standard mit Backen Typ C

Technische Daten:

▶ Abmessungen: (HxLxB)	x
▶ Material:	Stahl
▶ Artikelgewicht:	10 kg
▶ Versandgewicht:	13,5 kg

Zubehör: für JET Drechselfutter 1000600

Artikelnummer: 1000604 Backen Typ B

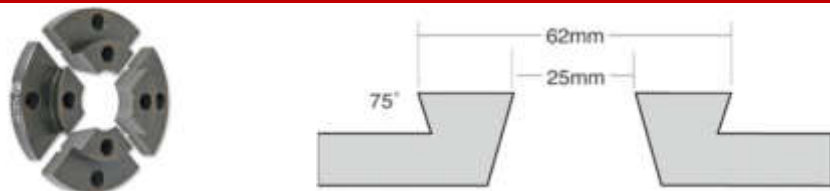

Artikelnummer: 1000601 Backen Typ F

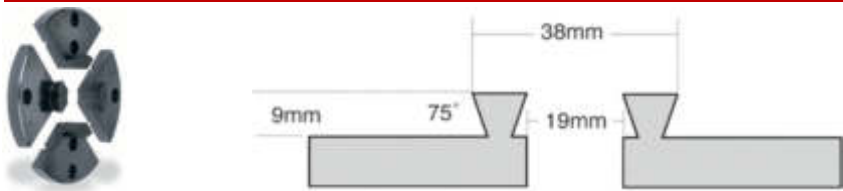

Artikelnummer: 1000602 Backen Typ C

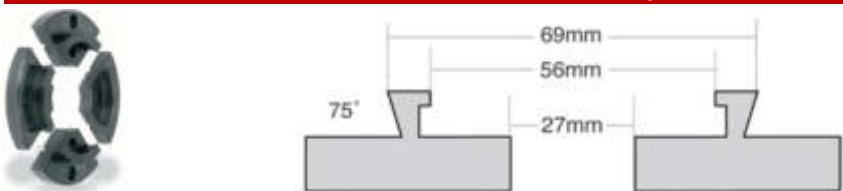

Artikelnummer: 1000603 Backen Typ G

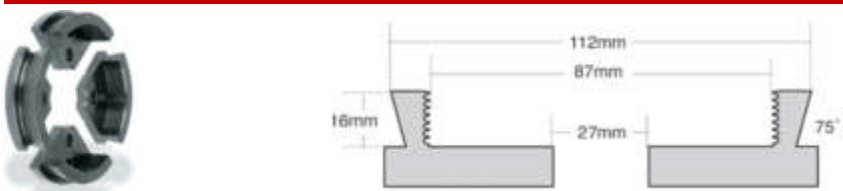

Artikelnummer: 1000605 Aufspannscheibenring Ø 100 mm (Backen Typ C)



Artikelnummer: 1000606 Aufspannscheibenring Ø 55 mm (Backen Typ F)



Artikelnummer: 1000607 Schraubeneinsatz zu Drechselfutter mit Backen Typ C



Artikelnummer: 708330

passend zu JET JWL-1840EVS
JET Vierzackmitnehmer MK2

Technische Daten:	
▶ Abmessungen: (HxLxB)	80 x 30 x 30 mm
▶ Material:	Stahl
▶ Artikelgewicht:	0,16 kg
▶ Versandgewicht:	0,40 kg



Artikelnummer: 708331 passend zu JET JWL-1840EVS

- JET Mitlaufkörner MK2** ideal geeignet für manuelle und CNC gesteuerte Drehselmaschinen.
- ▶ mit MK2 Hohlschaft und demontierbarer Zentrierspitze zum Kernlochbohren (Bohrung 9mm).
 - ▶ mit drehzahlfestem, hochwertigem 6002ZZ Rillenkugellager.
 - ▶ die Ringschneide sorgt für eine grossflächige/belastbare Werkstückabstützung
 - ▶ Kurze Bauweise für mehr Spitzenweite.

Technische Daten:			
▶ Abmessungen: (HxLxB)	40 x 40 x 115 mm	JML-52A	Zentrierspitze
▶ Material:	MK2 Hohlschaft, Bohrung 9mm, max 5000 U/min	BB-6002ZZ	Rillenkugellager
▶ Artikelgewicht:	0,25 kg	JML-54	Shaft
▶ Versandgewicht:	x		



- ▶ mit gehärteter Spitze
- ▶ Alu - Kegelspitze 3/4" x 8 TPI
- ▶ Auswurforn
- ▶ mit staubdichtem und lebensdauergeschmiertem Kugellager in Tandemanordnung
- ▶ durch die angeordnete Tandemordnung des Kugellagers ist eine vibrationsfreie Anwendung gewährleistet
- ▶ Produktion des Stahlgrundkörpers nach exakten Toleranzen für lange Lebensdauer

Artikelnummer: 709933

passend zu JET JWL-1840EVS

JET Hochleistungs - Mitlaufkörnerspitze MK-2, mit gehärteter Spitze, Alu-Kegelspitze 3/4" x 8 TPI, Auswurforn

Technische Daten:

▶ Abmessungen: (HxLxB)	44 x 44 x 165 mm
▶ Material:	staubdichte Kugellager in Tandemanordnung
▶ Artikelgewicht:	x
▶ Versandgewicht:	x



Artikelnummer: 708343K

passend zu JET JWL-1840EVS

JET Zahnkranzbohrfutter 13 mm mit Kegeldorn MK2 kurz

Technische Daten:

▶ Abmessungen: (HxLxB)	80 x 80 x 120 mm
▶ Material:	Stahl
▶ Artikelgewicht:	0,5 kg
▶ Versandgewicht:	1,0 kg



Artikelnummer: 708332

passend zu JET JWL-1840EVS

JET Gesichtsschutz

Technische Daten:

▶ Abmessungen: (HxLxB)	x
▶ Material:	x
▶ Artikelgewicht:	x
▶ Versandgewicht:	x





► Der Vertrieb unseres Produkortimentes erfolgt ausschließlich über unsere Fachhändler

Unsere zuständigen Handelsvertretungen können Ihnen gerne den nächstgelegenen Fachhandelspartner nennen:

**JET PROMAC HANDELSVERTRETUNG
DEUTSCHLAND SÜD**

Franz Bader
fbader@jpwindustries.com

**JET PROMAC HANDELSVERTRETUNG
DEUTSCHLAND NORD**

Alexander Dehnert
a.dehnert@dehnert-iv.de

**JET PROMAC HANDELSVERTRETUNG
DEUTSCHLAND OST / WEST**

Dietmar Dargel
info@dargelconsulting.de

**Technik, Service, Support
ToolParts-Service**

Christian Satter
info@toolparts-service.biz
www.toolparts-service.biz

**Technik, Service, Support
ToolParts-Service**

Christian Satter
info@toolparts-service.biz
www.toolparts-service.biz

Halle 2
Zur Marter 7
91580 Petersaurach

Eckdaten:

- Technischer Händler Support
- Garantie- und Gewährleistungsabwicklung
- Ersatzteile
- Ausstellung
- Produktmanagement
- Qualitätsmanagement



Technik, Service, Support

Bücher

für Holzwerker



Mark Baker
Wochenend-Projekte für Drechsler
25 Ideen zum Lernen und Verschenken

Die 25 Projekte sind jeweils in wenigen Stunden vollendet. Da sie im Schwierigkeitsgrad ansteigen, lassen sich damit die eigenen Fähigkeiten stetig verbessern. Ob Wanduhren, Nudelhölzer, Vasen, Löffel oder Dosen – die Objekte eignen sich perfekt zum Erlernen der Schlüsseltechniken und sind zugleich tolle Geschenke.

192 Seiten, 21 x 28 cm, zahlreiche farbige Fotos und Zeichnungen, gebunden
Best.-Nr. 9173
ISBN 978-3-86630-712-4



Steinert
Enzyklopädie Drechseln
Werkzeuge, Maschinen, Techniken in über 800 Begriffen umfassend definiert!

Drechseln von A bis Z – alles zum ältesten Handwerk der Welt! Ob Technik, Geschichte, Handhabung, Oberfläche, Gestaltung oder Zubehör: Dieses Buch beantwortet jede Frage zum Thema Drechseln. Durch zahlreiche Querverweise ist das Buch auch zur fortgesetzten Lektüre geeignet.

336 Seiten, zahlreiche Zeichnungen und Fotos, 17 x 24 cm, gebunden mit Lesebändchen
Best.-Nr. 20035
ISBN 978-3-86630-063-7



Michael O'Donnell
Drechsel-techniken
Der umfassende Leitfaden für Drechsler jeder Erfahrungsstufe

In logischer und strukturierter, reichhaltig bebildeter Abfolge behandelt der Autor die Auswahl von Material und Werkzeug, die Entwicklung von Arbeitstechniken und die Durchführung von Drechselprojekten. Der Schwerpunkt liegt auf den Drechseltechniken: Mit welchem Werkzeug und welcher Haltung am Holz erzeuge ich welche Form?

192 Seiten, 20,7 x 27,4 cm, 496 farbige Fotos und Zeichnungen, gebunden
Best.-Nr. 9148
ISBN 978-3-86630-939-5



Melanie Kirchner
Oberflächen behandeln
Grundwissen, Materialien, Techniken

Welche Lacke, Lasuren, Öle und Wachse sind wofür am besten geeignet? Holzwerker sehen sich einem Dschungel von Produkten, Bezeichnungen und Verfahren gegenüber – dieses Buch klärt auf und zeigt die verschiedenen Anwendungen Schritt für Schritt.

204 Seiten, 23,1 x 27,2 cm, durchgehend farbige Abbildungen, gebunden
Best.-Nr. 9180
ISBN 978-3-86630-709-4



Richard Raffan
Drechseln Maschinen – Werkzeuge – Techniken

Alles, was man über das Drechseln wissen muss! Dieses Buch ist die weltweit vielleicht renommierteste Einführung in die Kunst des Drechselns. Von der Einrichtung der Drechselbank über die notwendigen Werkzeuge und deren Handhabung bis hin zur Auswahl des richtigen Holzes beschreibt der Autor jedes Detail!

256 Seiten, 23,1 x 27,2 cm, über 850 farbige Fotos und Zeichnungen, gebunden
Best.-Nr. 9163
ISBN 978-3-86630-965-4

Bestellen Sie über 80 weitere Titel versandkostenfrei*

T +49 (0)511 9910-033
www.holzwerken.net/shop

* innerhalb Deutschlands



HolzWerken – Das Magazin für den Holzwerker

HolzWerken bietet auf prallen 64 Seiten, was Ihnen in der Werkstatt hilft – von Grundlagen bis zu fortgeschrittenem (Kunst-)Handwerk mit Holz. 7 Ausgaben im Jahr – auch als Kombi-Abo Print + Digital!

Mit folgenden Themen in jedem Heft:

- Schnitzen, Tischlern, Drechseln – Tipps von erfahrenen Praktikern
- Anleitungen und Pläne zum Bau von Möbeln und Vorrichtungen
- Wissenswertes über den Umgang mit Werkzeug, Maschinen und Material

HolzWerken – gehört in jede Werkstatt!
Jetzt informieren: www.holzwerken.net

HolzWerken
Wissen. Planen. Machen.



TYP	JWL-2442-M	FEATURES:
Leistung (P1, V / kW)	230 / 2.2	▶ Vakuum-Drehdurchführung
Drehdurchmesser über Bett (mm)	610	▶ Mit Magnet am Maschinenbett frei positionierbare Not-Stop Taste
Drehdurchmesser ü. Handstahlaufgabe	470	▶ Spindelstock über das gesamte Maschinenbett verstellbar
Spitzenweite (mm)	1'065	▶ Die Hauptspindel ist 3-fach gelagert, für erhöhte Steifigkeit und Belastbarkeit
Spindeldrehzahlen (U / min)	I: 0– 900 II: 0–1.965 III: 0–3.500	▶ Anzahl mechanischer Geschwindigkeiten 3 Drehzahlbereich L 0 - 910 U/min, Drehzahlbereich M 0 - 2000 U/min, Drehzahlbereich H 0 - 3500 U/min
Spindelnase	M33 x 3.5	▶ Reitstock mit integriertem Werkzeugstaufach, massive Pinole mit 115 mm Hub und mm-Skala
Spindel-Teileinrichtung	24 x 15°	▶ Spindelarrretierung, dadurch beide Hände frei zum Wechseln der Aufspannmittel
Spindelkonus	MK-2	▶ 98-Loch Teilscheibe 14x25.7°, 36x10°, 48x7.5° ermöglicht eine Vielzahl von dekorativen Arbeiten
Reitstockkonus	MK-2	▶ Zentrierspitzen ermöglichen das Aufspannen eines Musterwerkstücks
Reitstock Durchgangsbohrung (mm)	9,5	
Reitstock Pinolenhub (mm)	115	
Handstahlaufgabe (mm / ø)	355 / 25.4	
Abmessungen (L x B x H, mm)	1.730 x 690 x 800	
Gewicht (kg)	430	
Geliefert mit:	355 mm Handstahlaufgabe Mitlaufkörmerspitze MK-2 75 mm Aufspannscheibe Stirnmitnehmer MK-2 Austreibstange Vakuum-Spanneinrichtung	

Weitere technische Daten und Zubehör finden Sie in der Bedienungsanleitung.

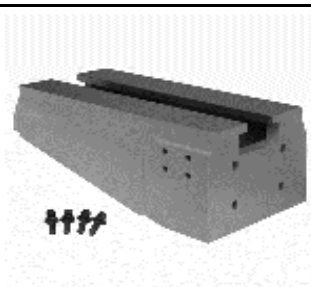

Artikelnummer: 6294905E

passend zu JET JWL-2442



JET 508 mm Bettverlängerung mit Schaftverlängerung für Handstahlaufgabe.
 ► beim Dreheln großer Schalen zur Montage am Gussfuß. Material aus langlebigem und robustem Grauguss..

Technische Daten:

► Abmessungen: (HxLxB)	L: 508 mm
► Material:	aus hochwertigem schwingungsdämpfendem Grauguss (GG-20)
► Artikelgewicht:	45,0 kg
► Lieferumfang:	508 mm Bettverlängerung (Lieferung ohne optionale Abbildungen)

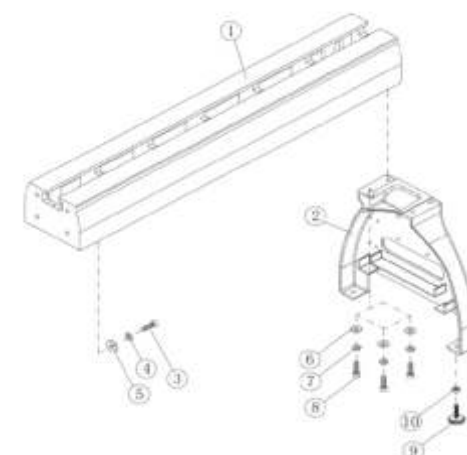

Artikelnummer: 6294904E

passend zu JET JWL-2442

JET Bettverlängerung 1600mm mit Fuß

Technische Daten:

► Material:	aus hochwertigem schwingungsdämpfendem Grauguss (GG-20)
► Artikelgewicht:	190 kg
► Lieferumfang:	JET Bettverlängerung inklusive Montagematerial



Artikelnummer: 6294903E

passend zu JET JWL-2442

JET 6294903E Reitstock - Aufbockung

Technische Daten:

► Material:	aus hochwertigem schwingungsdämpfendem Grauguss (GG-20)
► Artikelgewicht:	27 kg
► Abmessungen:	H: 386 x L: 279 x B: 243 mm

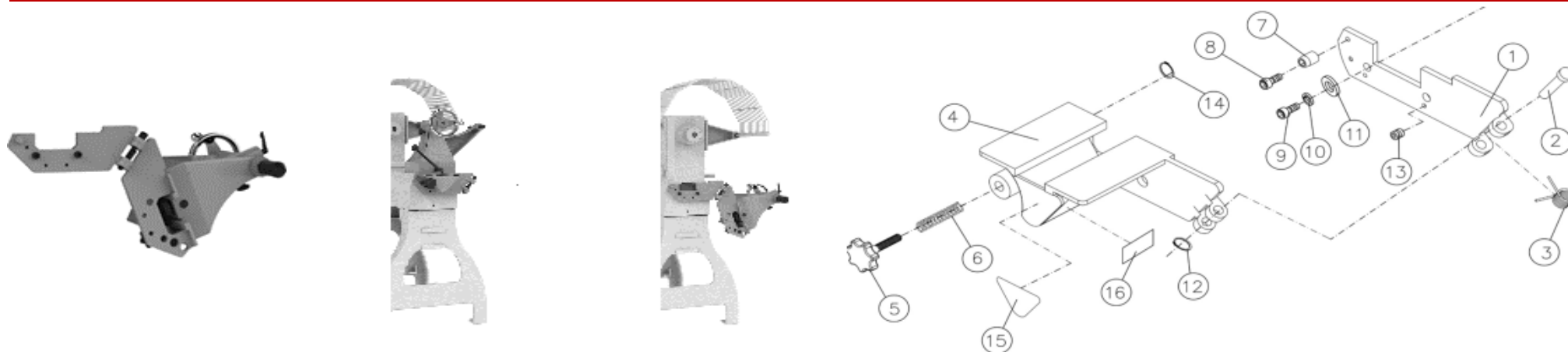

Artikelnummer: 6294706E
passend zu JET JWL-2442
JET 6294706E Reitstock - Abschwenvorrichtung zur direkten Verwendung am Maschinenbett. ► mit wenigen Handgriffen einsatzbereit

Technische Daten:

► Material:	Stahl
► Artikelgewicht:	8,3 kg
► Versandgewicht:	9 kg

Artikelnummer: 708349
passend zu JET JWL-2442
JET Schwere Boden - Handstahlauflage

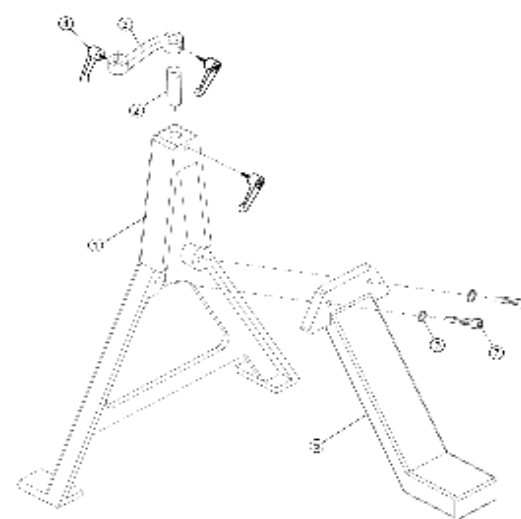
- Ideal geeignet zum Kopfdreheln am Bettende, mit nahezu grenzenlosem Werkstückdurchmesser.
- Massiver Graugusskörper, mit 62kg standfest und schwer genug für grobe Zerspanungsarbeit.
- 25,4mm (1") Schaftaufnahme für Handstahlauflage
- Ausleger höhenverstellbar, dadurch für eine Vielzahl von Drehselmaschinen geeignet, u.a. JET JWL-2035B-M, 3520B, 4224B

Technische Daten:

► Abmessungen: (HxLxB)	
► Material:	Handstahlauflagen Schaftaufnahme 25,4mm (1") Spitzenhöhe verstellbar (abhängig von Handstahlauflage), 1000 – 1180mm bei JWL-2035B-M
► Artikelgewicht:	62 kg
► Versandabmessung:	L x B x H 840 x 990 x 230mm

Artikelnummer: 709911
passend zu JET JWL-2442
JET Aufspannscheibe 76 mm Aufnahme M33 x 3,5 mm
Technische Daten:

► Abmessungen: (HxLxB)	Ø 76 mm
► Material:	hochwertiger Strangguss

Artikelnummer: 709921
**passend zu JET JWL-2442
JET Aufspannscheibe 152 mm Aufnahme M33 x 3,5 mm**
Technische Daten:

▶ Abmessungen: (HxLxB)	Ø 152 mm
▶ Material:	hochwertiger Strangguss



- ▶ inkl.: 4-Backen Futter
- ▶ inkl.: Futterschlüssel
- ▶ inkl.: Innensechskantschlüssel (zur Backenmontage)
- ▶ inkl.: Satz Standardbacken
- ▶ inkl.: Schraubeinsatz
- ▶ inkl.: Stufenbacken
- ▶ inkl.: Glockenbacken
- ▶ inkl.: Verlängerte Stiftbacken

Artikelnummer: 1000611
passend zu JET JWL-2442
JET Drehselfutter M33 x 3,5 Ø 95 mm, mit 4-Satz Backen und Schraubeinsatz Ø 12 mm
Technische Daten:

▶ Abmessungen: (HxLxB)	Futterkörper: 96 mm x 58 mm
▶ Material:	Futterkörper: Stahl
▶ Aussen - spannen min:	Ø 2mm -/ -Ø 10 mm -/ -Ø 39 mm -/ -Ø 75 mm
▶ Innen - spannen min:	Ø 19 mm -/ -Ø 26 mm -/ -Ø 39 mm -/ -Ø 50 mm -/ -Ø 86 mm
▶ Backenhub-Spannbereich min:	Ø bis max + 35 mm



- ▶ inkl.: 4-Backen Futter
- ▶ inkl.: Futterschlüssel
- ▶ inkl.: Innensechskantschlüssel (zur Backenmontage)
- ▶ inkl.: Satz Standardbacken
- ▶ inkl.: Schraubeinsatz
- ▶ inkl.: Stufenbacken
- ▶ inkl.: Glockenbacken
- ▶ inkl.: Verlängerte Stiftbacken

Artikelnummer: 1000612
passend zu JET JWL-2442
JET Drehselfutter M33 x 3,5 mm, Ø 115 mm mit Dreisatz-Backen und Schraubeinsatz im Kuststoffkoffer.
Technische Daten:

▶ Abmessungen: (HxLxB)	350 x 340 x 170 mm
▶ Material:	Stahl
▶ Artikelgewicht:	10,6 kg
▶ Versandgewicht:	13,5 kg



Artikelnummer: 10000600

passend zu JET JWL-2442

JET Drehselfutter M33 x 3,5 mm / Ø 100 mm Standard mit Backen Typ C

Technische Daten:

▶ Abmessungen: (HxLxB)	x
▶ Material:	Stahl
▶ Artikelgewicht:	10 kg
▶ Versandgewicht:	13,5 kg

Optionales Zubehör: für JET Drehselfutter 10000600

Artikelnummer: 10000604 Backen Typ B



Technische Daten:

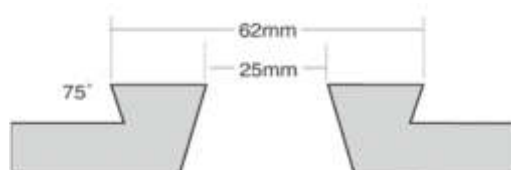

Artikelnummer: 10000601 Backen Typ F



Technische Daten:

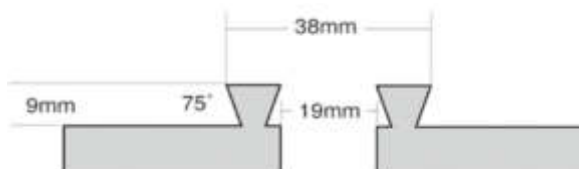

Artikelnummer: 10000602 Backen Typ C



Technische Daten:

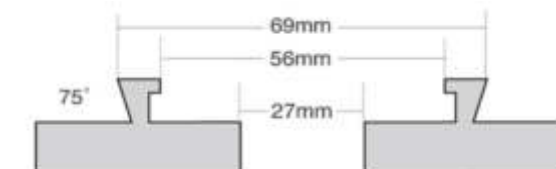

Artikelnummer: 10000603 Backen Typ G



Technische Daten:



Artikelnummer: 10000605 Aufspannscheibenring Ø 100 mm (Backen Typ C)



Artikelnummer: 10000606 Aufspannscheibenring Ø 55 mm (Backen Typ F)



Artikelnummer: 10000607 Schraubeneinsatz zu Drehselfutter mit Backen Typ C





Artikelnummer: 708330

passend zu JET JWL-2442
JET Vierzackmitnehmer MK2

Technische Daten:

▶ Abmessungen: (HxLxB)	80 x 30 x 30 mm
▶ Material:	Stahl
▶ Artikelgewicht:	0,16 kg
▶ Versandgewicht:	0,40 kg



Artikelnummer: 708331

passend zu JET JWL-2442

JET Mitlaufkörner MK2 ideal geeignet für manuelle und CNC gesteuerte Drechselmaschinen.

- ▶ mit MK2 Hohlschaft und demontierbarer Zentrierspitze zum Kernlochbohren (Bohrung 9mm).
- ▶ mit drehzahlfestem, hochwertigem 6002ZZ Rillenkugellager.
- ▶ die Ringschneide sorgt für eine grossflächige/belastbare Werkstückabstützung
- ▶ Kurze Bauweise für mehr Spitzenweite.

Technische Daten:

▶ Abmessungen: (HxLxB)	40 x 40 x 115 mm	JML-52A	Zentrierspitze
▶ Material:	MK2 Hohlschaft, Bohrung 9mm, max 5000 U/min	BB-6002ZZ	Rillenkugellager
▶ Artikelgewicht:	0,25 kg	JML-54	Shaft
▶ Versandgewicht:	x		



- ▶ mit gehärteter Spitze
- ▶ Alu - Kegelspitze 3/4" x 8 TPI
- ▶ Auswurforn
- ▶ mit staubdichtem und lebensdauer geschmiertem Kugellager in Tandemanordnung
- ▶ durch die angeordnete Tandemordnung des Kugellagers ist eine vibrationsfreie Anwendung gewährleistet
- ▶ Produktion des Stahlgrundkörpers nach exakten Toleranzen für lange Lebensdauer

Artikelnummer: 709933

passend zu JET JWL-2442

JET Hochleistungs - Mitlaufkörnerspitze MK-2, mit gehärteter Spitze, Alu-Kegelspitze 3/4" x 8 TPI, Auswurforn

Technische Daten:

▶ Abmessungen: (HxLxB)	44 x 44 x 165 mm
▶ Material:	staubdichte Kugellager in Tandemanordnung
▶ Artikelgewicht:	x
▶ Versandgewicht:	x



Artikelnummer: 708343K

passend zu JET JWL-2442

JET Zahnkranzbohrfutter 13 mm mit Kegeldorn MK2 kurz

Technische Daten:	
▶ Abmessungen: (HxLxB)	80 x 80 x 120 mm
▶ Material:	Stahl
▶ Artikelgewicht:	0,5 kg
▶ Versandgewicht:	1,0 kg



Artikelnummer: 708332

passend zu JET JWL-2442

JET Gesichtsschutz

Technische Daten:	
▶ Abmessungen: (HxLxB)	x
▶ Material:	x
▶ Artikelgewicht:	x
▶ Versandgewicht:	x

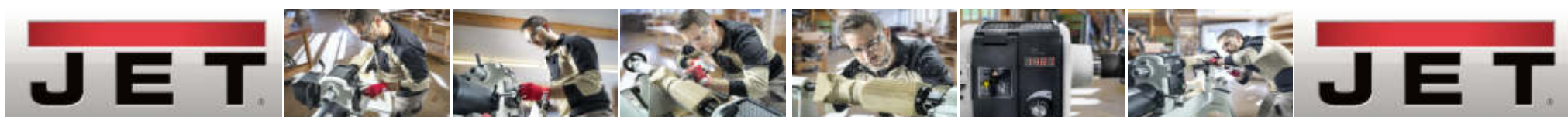



Konzept und Design
www.toolparts-service.biz

Powered by:

ToolParts-Service
COMPETENCE CENTER - SERVICE - SUPPORT



Ihr Fachhändler:

Tool France Promac S.A.R.L.
9 rue des Pyrénées
FR-91090 Lisses
Tel.: 00 33 169 11 37 37

contact@toolfrance.com

www.promac.fr

ToolParts-Service
Technischer Support
Zur Marter 7
D-91580 Grosshaslach
0049 (0) 98 72 / 95 66 61 0
info@toolparts-service.biz

www.toolparts-service.biz

Für Druckfehler, Irrtümer, fehlerhafte Darstellung wird nicht gehaftet. Auslieferung erfolgt ausschliesslich über den Fachhandel.

Preisänderungen durch Währungsschwankungen und geänderte Seefrachtraten behalten wir uns vor. © Copyright. Alle Rechte vorbehalten. Bilder, Grafiken und Texte unterliegen dem Schutz des Urheberrechts und sind Eigentum der JPW Industries oder den genannten Verlagen. Realisierung / Druck: www.toolparts-service.biz